

manade

unnom
singular projects

CATALOGUE
01/2023

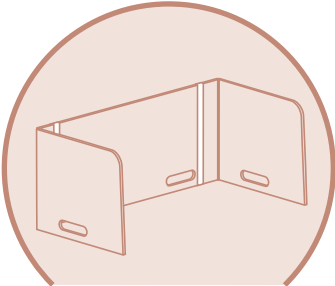
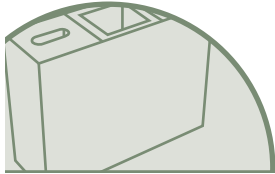
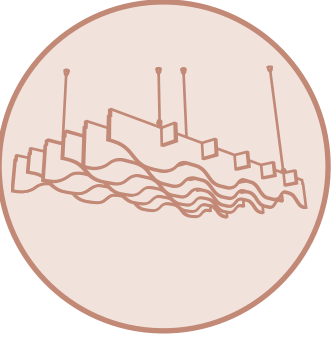
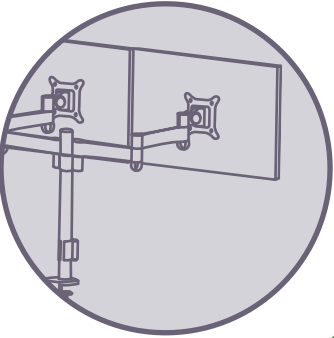
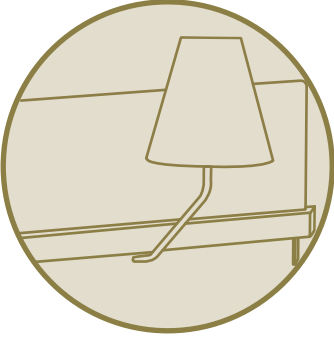
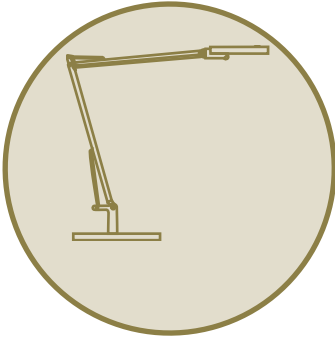
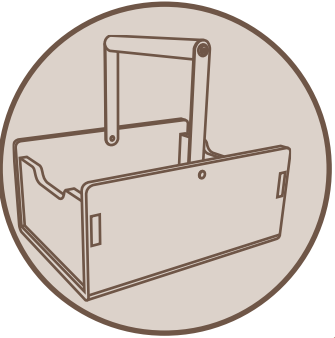
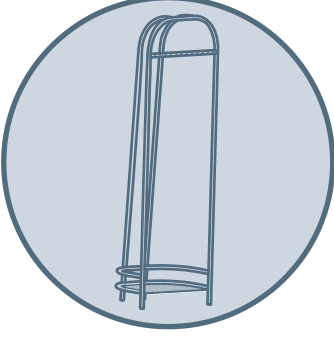
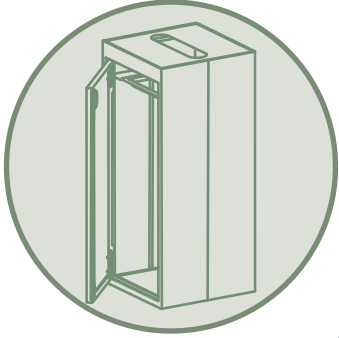
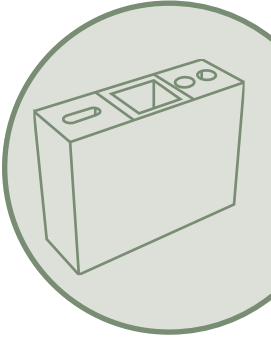
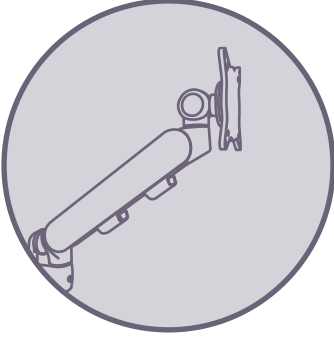
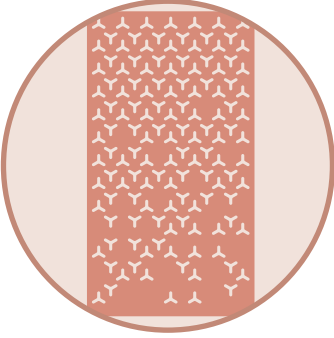
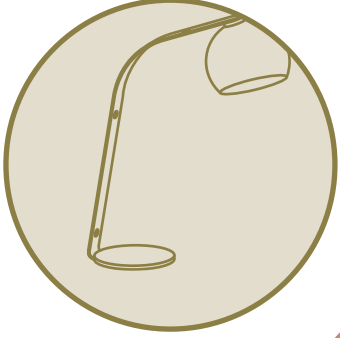
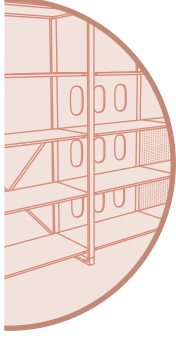
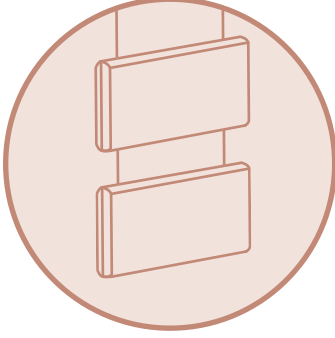
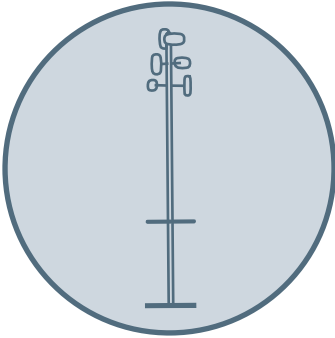
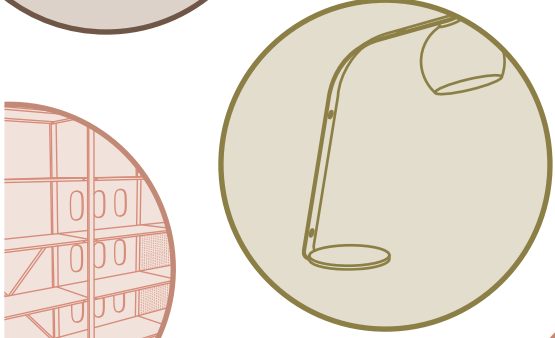
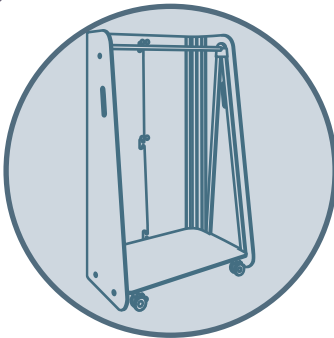
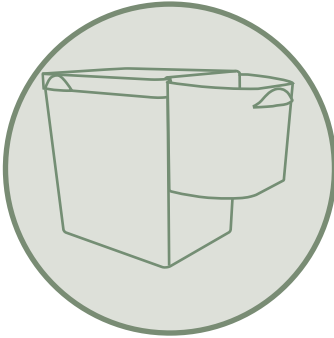
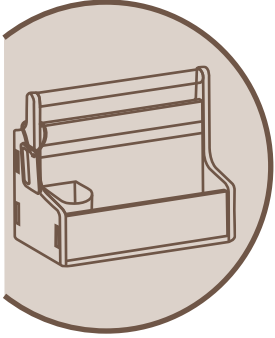

Manade, toute une histoire

Entre l'échoppe parisienne...

Société Française, Manade participe activement à l'histoire du Design de l'espace bureau depuis 1972.

Suite au succès de sa collection éponyme d'accessoires de bureau, Manade a étendu son expertise dans les domaines clés de l'ergonomie des postes de travail avec comme fil conducteur le bien-être de l'Homme au bureau.



... et l'usine sarthoise

Conçus dans notre bureau d'études, tous nos produits sont fabriqués ou assemblés dans nos ateliers.

Manade est certifiée ISO 9001 et ISO 14001. Notre ancrage industriel soutient notre action commerciale, basée sur le respect de nos engagements, la qualité et la fiabilité de nos produits.

NOTRE PROJET

Créer une dynamique autour du poste de travail

Répondre aux enjeux des nouveaux modes d'organisation

Concevoir des produits respectueux de l'environnement et centrés sur l'utilisateur

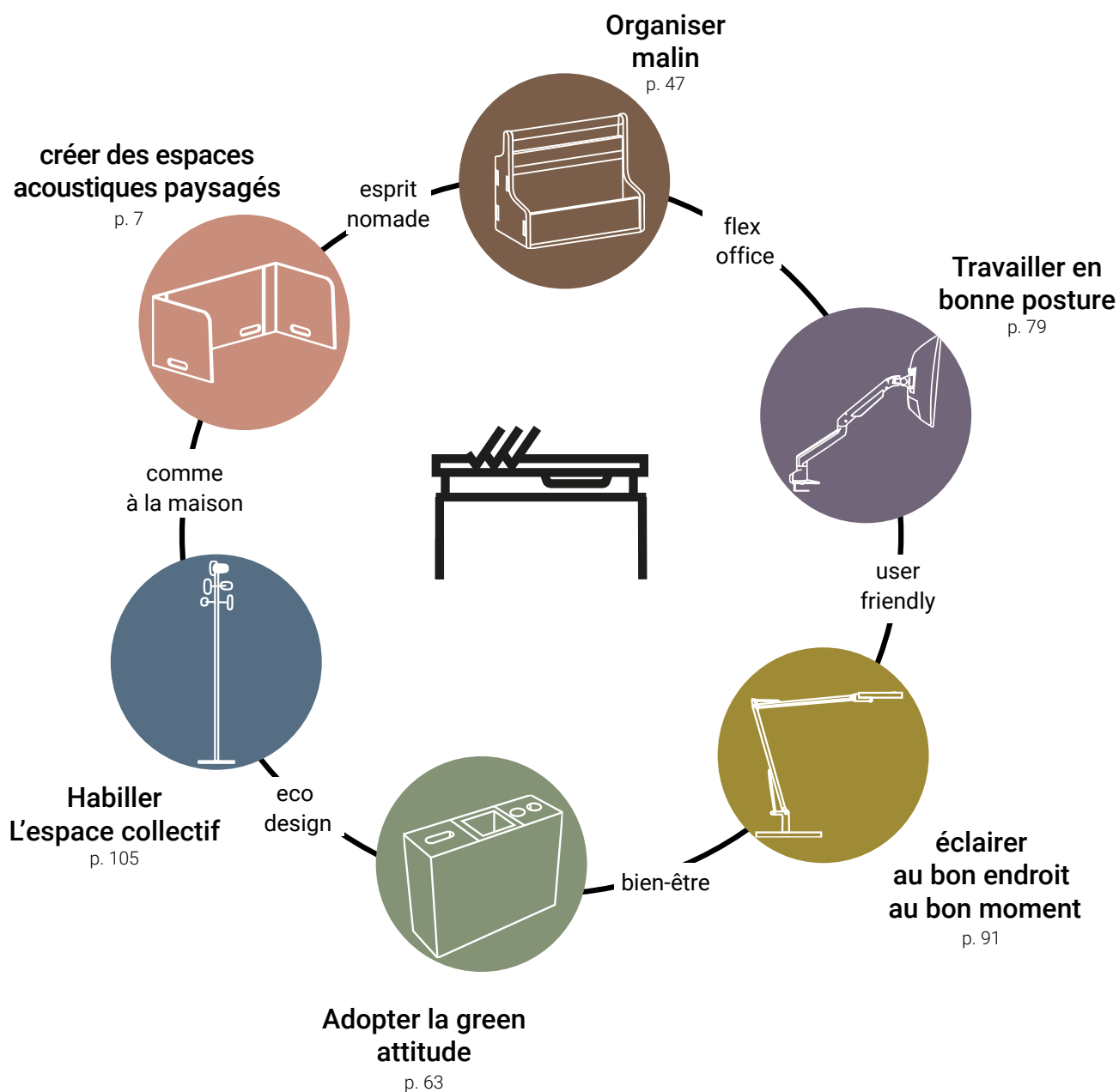

NOS NOUVEAUTÉS



ESCALE
Alcôve acoustique
p. 7

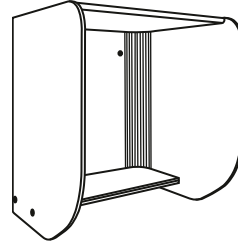

BASKET
Boîte à outils nomade
p. 47

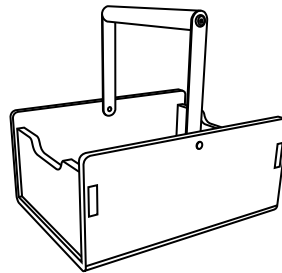

PLUG & PLAY DUO
Bras support écran
p. 79

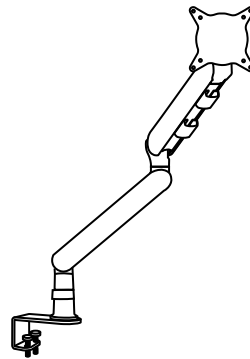

KARAVAN
Vestiaire acoustique
p. 105

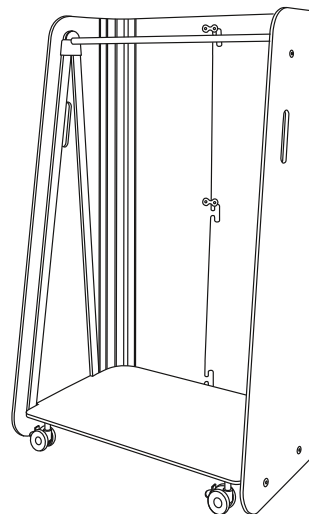

Table des matières



ACOUSTIQUE ET SÉPARATION D'ESPACE

Alcove acoustique.....	7
Panneaux et suspensions acoustiques	8
Ecrans et cloisons acoustiques.....	24
Etagères blibliothèques.....	44



ORGANISATION DU BUREAU

Boîte à outils nomade.....	47
Accessoires 3 ^e niveau.....	50
Accessoires de bureau posés.....	58



RECYCLAGE ET BIOPHILIE

Corbeilles de tri sélectif.....	63
Bacs à plantes.....	72



INFORMATIQUE ET ERGONOMIE

Bras supports écrans.....	79
Station de charge	85
Supports outils numériques	87
Supports unités centrales.....	88
Repose-pieds.....	89



ECLAIRAGE

Lampes de bureau.....	91
Lampadaires.....	102

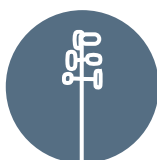

ACCUEIL ET RÉUNION

Portemanteaux et Vestiaires.....	105
Tableaux et présentoirs.....	123
Cendrier d'extérieur.....	125

NUANCIER.....	126
----------------------	------------

INDEX.....	130
-------------------	------------



Design Emmanuel Gallina



Alcôve acoustique Escale

Alcôve avec tablette en feutre PET absorbant ép. 12 mm. Structure en acier thermolaqué.

Alcôve murale

H. 900 x L 800 x P. 787 mm

ESCALE MU

Alcôve autoportante

H. 1900 x L. 761 x P. 772 mm

ESCALE S

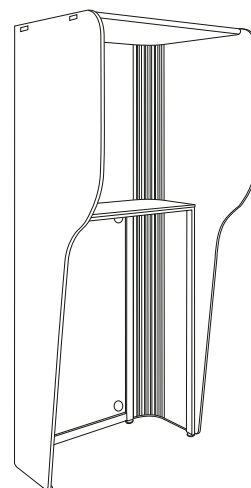
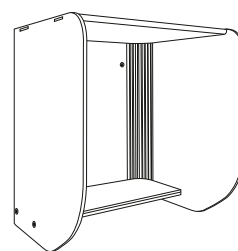

Alcôve et tablette

feutre PET ép. 12 mm



Structure

Aluminium thermolaqué

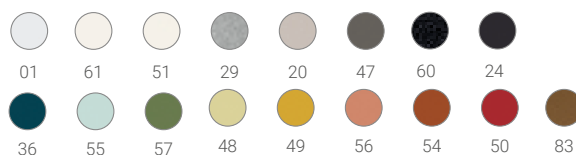

Ajouter les couleurs de la structure puis de l'alcôve à la suite de la référence



Choisir sa claustra

Panneau avec Motifs

- Collection Art Déco, 6 motifs
- Collection Végétale, 5 motifs
- Collection Paysage, 2 motifs

Largeur : 110 cm

Hauteur : 250, 200, 180, 110 et 90 cm.
Sakura, hauteur supplémentaire : 155 cm

Application

Les panneaux, livrés non évidés, permettent 2 types d'application

- Motifs ajourés
- Motifs en relief

En option, les panneaux peuvent être évidés à l'usine moyennant un surcoût (les découpes ne sont pas fournies)

Choisir ses fixations

Suspension plafond CA

2 câbles L. 2000 mm.
Hauteur réglable de 100 mm à 2000 mm.

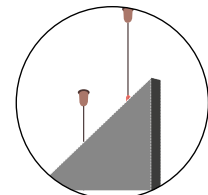

Suspension plafond sur tringle bois TR

Tringle en bois, suspendue par 2 câbles L. 2000 mm, reliée par 2 sangles pression au panneau.
Hauteur réglable de 100 mm à 2000 mm.

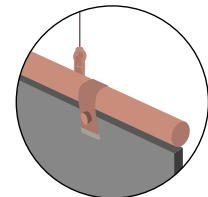

Suspension pour rail RA (rail non inclus)

2 câbles pour fixation sur rail double
Hauteur réglable de 100 mm à 2000 mm.

Ajouter le rail coulissant
2 rainures permettent de faire coulisser
2 rangées de panneaux.

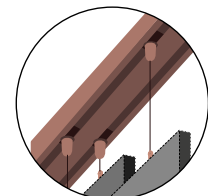

Fixation murale MU

4 platines de fixation.
écartement du mur : 50 mm

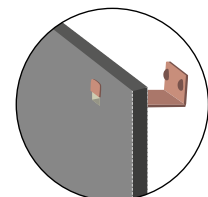



Claustras ECLIPSE

Largeur unique : 1100 mm.

Les claustras sont livrées non évidées, sauf sur demande (surcoût)

Hauteur 2500 mm	Suspension plafond	<i>EC ... 250 110 CA</i>
	Suspension plafond sur tringle bois	<i>EC ... 250 110 TR</i>
	Suspension pour rail (non inclus) ¹	<i>EC ... 250 110 RA</i>
	Fixation murale	<i>EC ... 250 110 MU</i>
Hauteur 2000 mm	Suspension plafond	<i>EC ... 200 110 CA</i>
	Suspension plafond sur tringle bois	<i>EC ... 200 110 TR</i>
	Suspension pour rail (non inclus) ¹	<i>EC ... 200 110 RA</i>
	Fixation murale	<i>EC ... 200 110 MU</i>
Hauteur 1800 mm	Suspension plafond	<i>EC ... 180 110 CA</i>
	Suspension plafond sur tringle bois	<i>EC ... 180 110 TR</i>
	Suspension pour rail (non inclus) ¹	<i>EC ... 180 110 RA</i>
	Fixation murale	<i>EC ... 180 110 MU</i>
Hauteur 1550 mm Sakura uniquement	Suspension plafond	<i>EC ... 155 110 CA</i>
	Suspension plafond sur tringle bois	<i>EC ... 155 110 TR</i>
	Suspension pour rail (non inclus) ¹	<i>EC ... 155 110 RA</i>
	Fixation murale	<i>EC ... 155 110 MU</i>
Hauteur 1100 mm	Suspension plafond	<i>EC ... 110 110 CA</i>
	Suspension plafond sur tringle bois	<i>EC ... 110 110 TR</i>
	Suspension pour rail (non inclus) ¹	<i>EC ... 110 110 RA</i>
	Fixation murale	<i>EC ... 110 110 MU</i>
Hauteur 900 mm	Suspension plafond	<i>EC ... 90 110 CA</i>
	Suspension plafond sur tringle bois	<i>EC ... 90 110 TR</i>
	Suspension pour rail (non inclus) ¹	<i>EC ... 90 110 RA</i>
	Fixation murale	<i>EC ... 90 110 MU</i>

¹Suspension pour rail : ajouter les rails coulissants

Option évidage Claustra H. 250, 200 ou 180 cm Ajouter *DE* à la fin de la réf.
 (par claustra) Claustra H. 155, 110 ou 90 cm Ajouter *DE* à la fin de la réf.
 Les découpes ne seront pas fournies.

Rails doubles	Rail départ L. 2200 mm	<i>EC RA D 2200</i>
	Rail suivant L. 2200 mm	<i>EC RA S 2200</i>
	Rail suivant L. 1100 mm	<i>EC RA S 1100</i>

toujours en complément des suspensions pour rail, ils permettent le coulissement de 2 rangées de panneaux

Jeu de sangle *EC SP*
 Pour suspension de 2 claustras

Motifs

Remplacer les ... par le code du motif choisi (voir p. suivante)

- ① Ginko (GIA), Forest (FOA), Nematica (NEA), Triangle (TRA), Vague (VAA), Pyla (PYA, PYB, PYC)
- ② Bonsai (BOA), Jasmin (JAA), Maille (MAA), Signe (SIA), Empreinte, (EMA) Sakura (SAA, SAB, SAC)
- ③ Patio (PAA)

Claustra feutre

PET épaisseur 12 mm

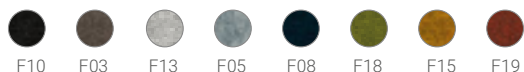

Rail / Fixations murales

Thermolaquage

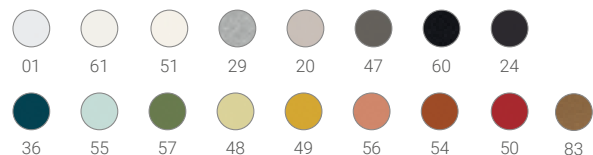

Ajouter la couleur à la fin de la référence

Claustras murales : indiquer dans l'ordre coloris des fixations (thermolaquage) puis de la claustra (feutre)

MOTIFS CATÉGORIE

1

Collection Art Déco

Collection Végétale

Collection Paysage

Triangle

Vague

Ginko

Nemalica

Forest

250 cm

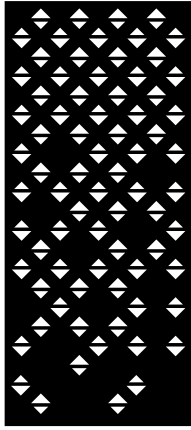

EC TRA 250 110

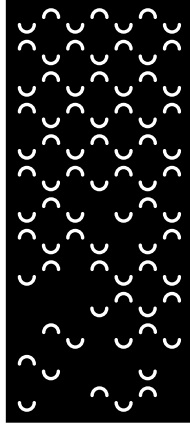

EC VAA 250 110

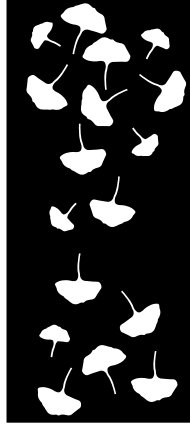

EC GIA 250 110

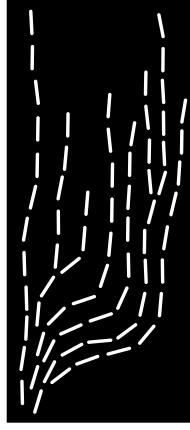

EC NEA 250 110



EC FOA 250 110

200 cm

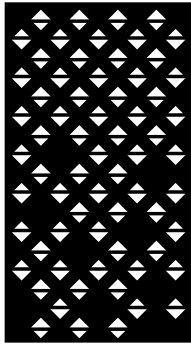

EC TRA 200 110

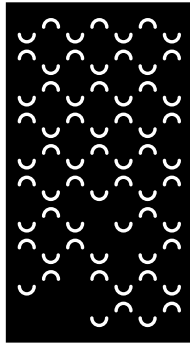

EC VAA 200 110

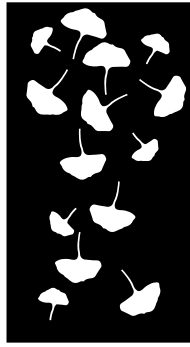

EC GIA 200 110

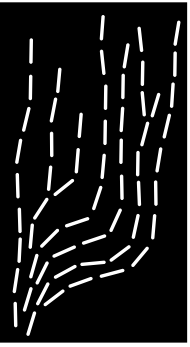

EC NEA 200 110



EC FOA 200 110

180 cm

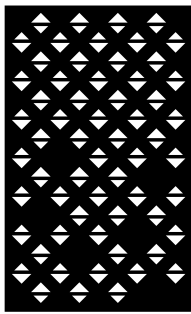

EC TRA 180 110

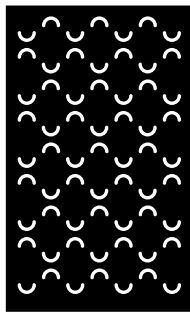

EC VAA 180 110

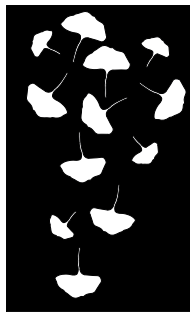

EC GIA 180 110

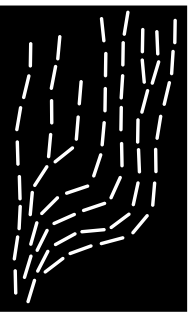

EC NEA 180 110

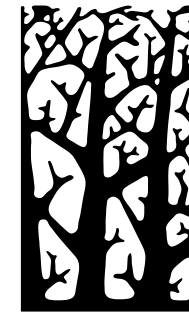

EC FOA 180 110

110 cm

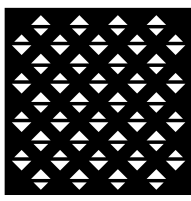

EC TRA 110 110

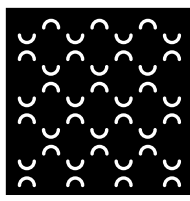

EC VAA 110 110

90 cm

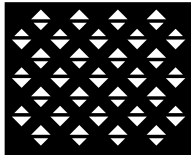

EC TRA 90 110

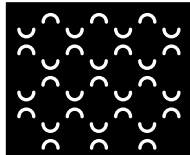

EC VAA 90 110



MOTIFS CATÉGORIE ①

Collection Paysages, triptyque

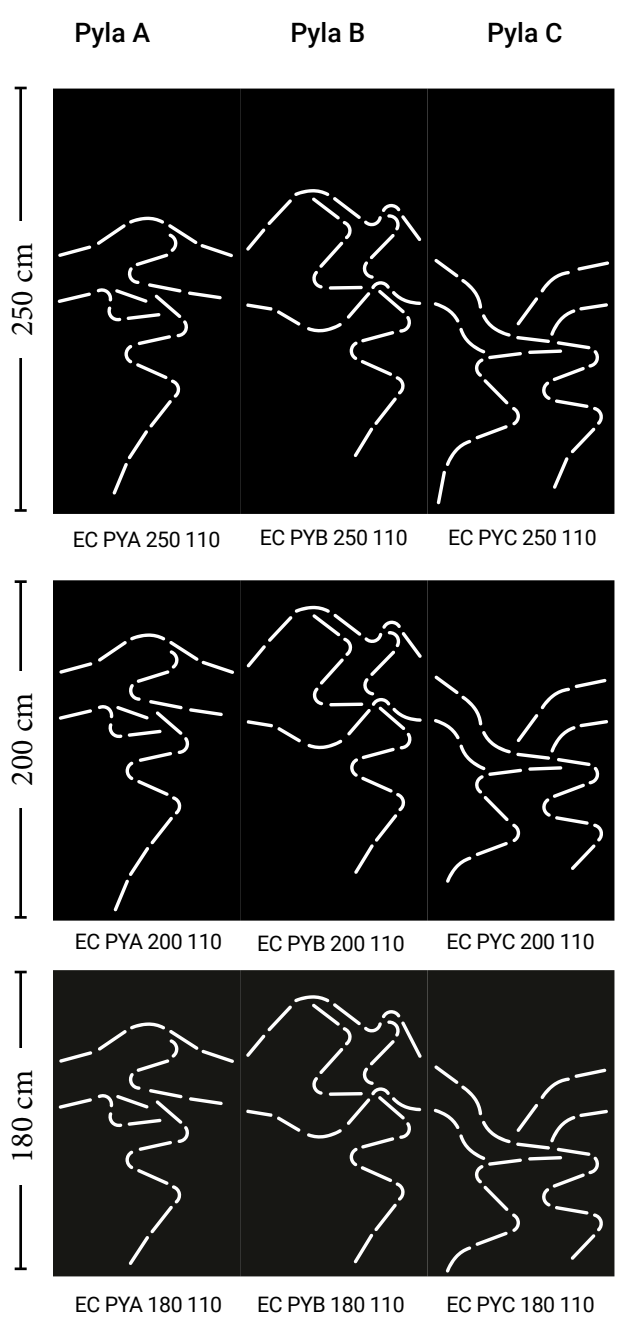

La position des motifs est interchangeable entre panneaux de même taille

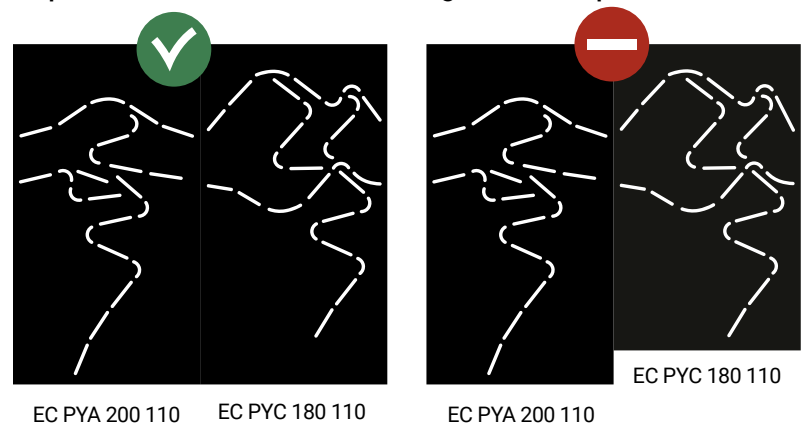

MOTIFS CATÉGORIE **2**

Collection Végétale

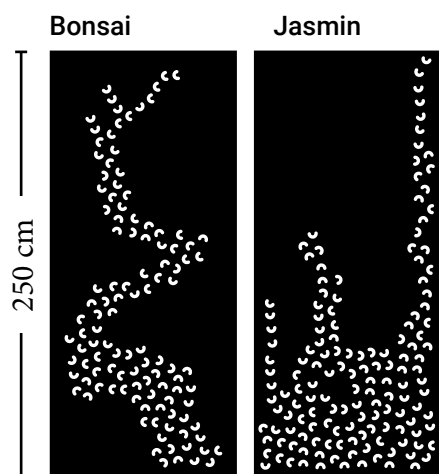

EC BOA 250 110

EC JAA 250 110

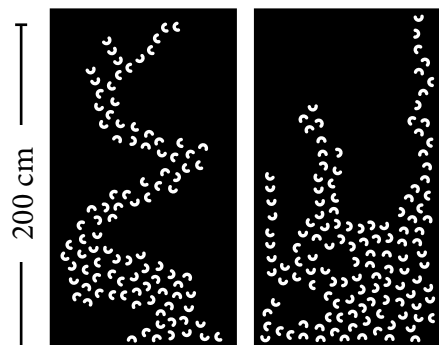

EC BOA 200 110

EC JAA 200 110

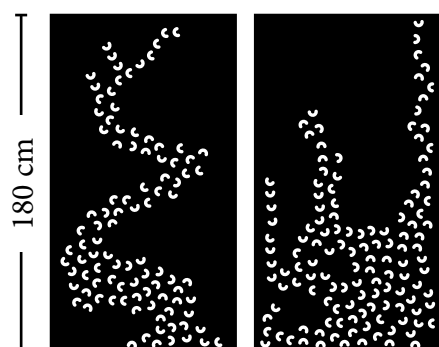

EC BOA 180 110

EC JAA 180 110

Collection Végétale, triptyque

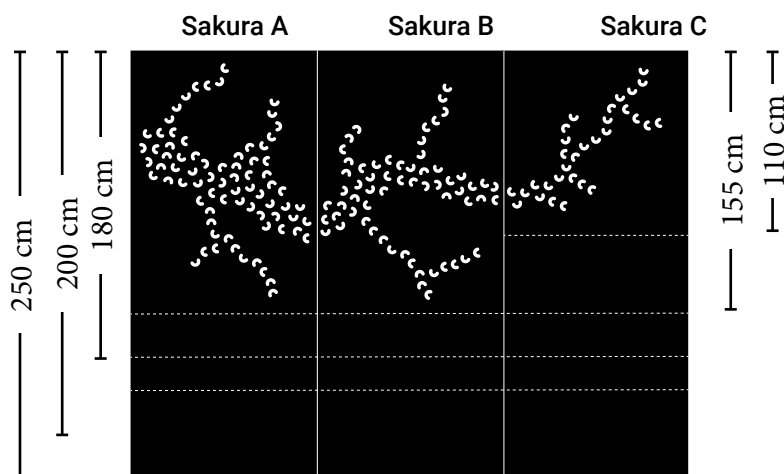

EC SAA 250 110

EC SAB 250 110

EC SAC 250 110

EC SAA 200 110

EC SAB 200 110

EC SAC 200 110

EC SAA 180 110

EC SAB 180 110

EC SAC 180 110

EC SAA 155 110

EC SAB 155 110

EC SAC 155 110

EC SAC 110 110

Les tailles de panneaux sont combinables entre elles, mais l'ordre des motifs ne peut pas être inversé.

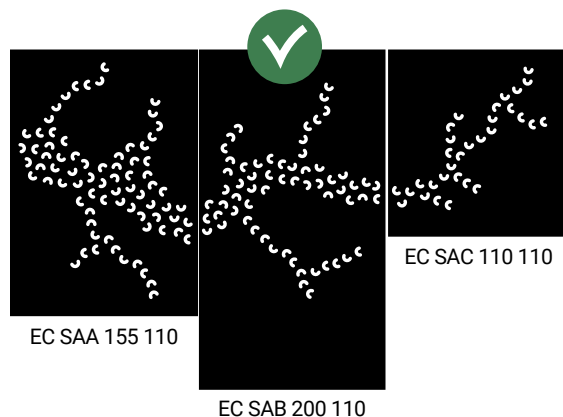

EC SAA 155 110

EC SAB 200 110

EC SAC 110 110

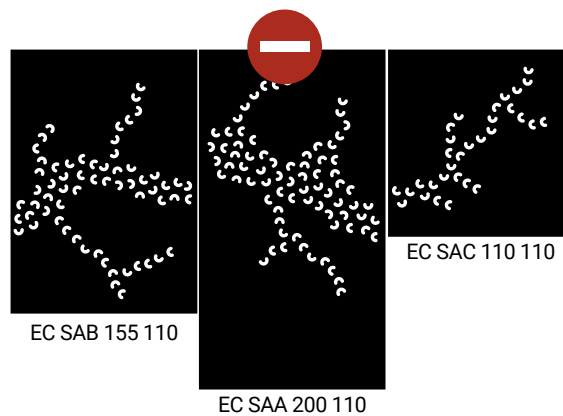

EC SAB 155 110

EC SAA 200 110

EC SAC 110 110

MOTIFS CATÉGORIE 2

Collection Art Déco

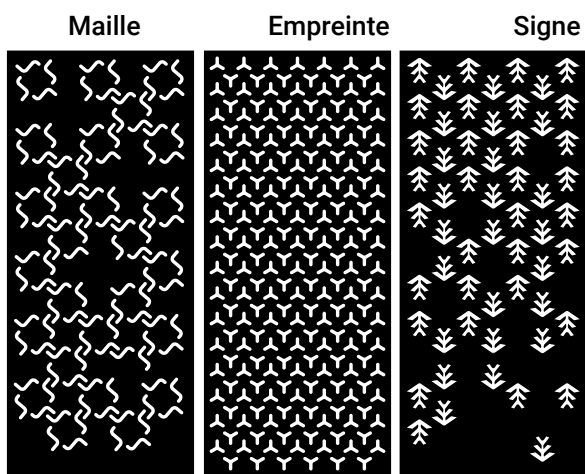

EC MAA 250 110

EC EMA 250 110

EC SIA 250 110

250 cm

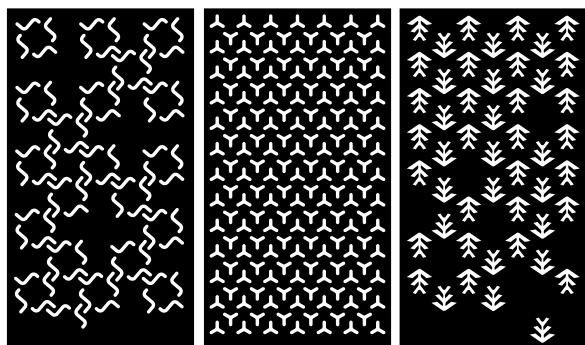

EC MAA 200 110

EC EMA 200 110

EC SIA 200 110

200 cm

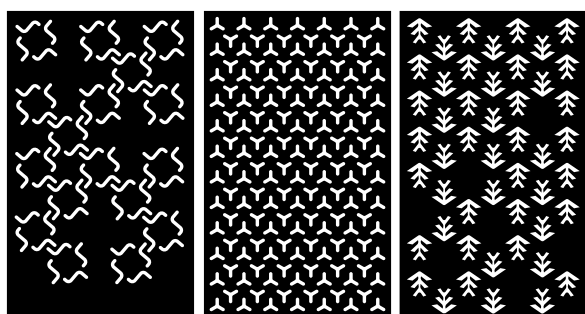

EC MAA 180 110

EC EMA 180 110

EC SIA 180 110

180 cm

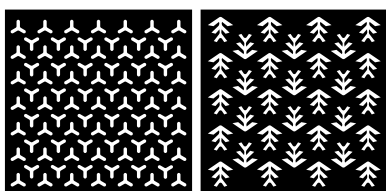

EC EMA 110 110

EC SIA 110 110

110 cm

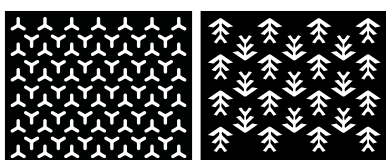

EC EMA 90 110

EC SIA 90 110

90 cm

MOTIFS CATÉGORIE 3

Collection Art Déco

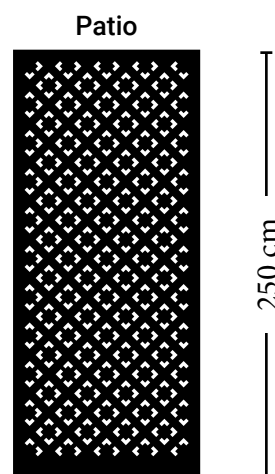

EC PAA 250 110

250 cm

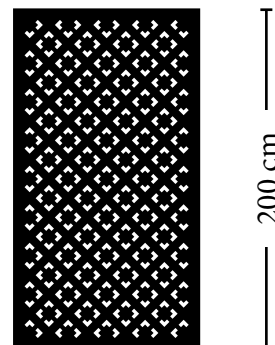

EC PAA 200 110

200 cm

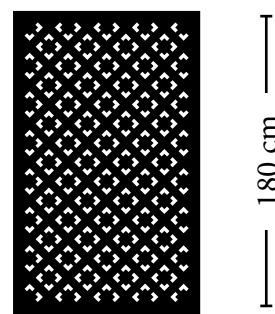

EC PAA 180 110

180 cm

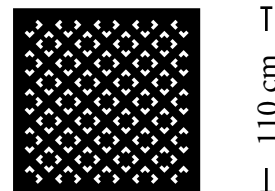

EC PAA 110 110

110 cm



EC PAA 90 110

90 cm



Design Emmanuel Gallina

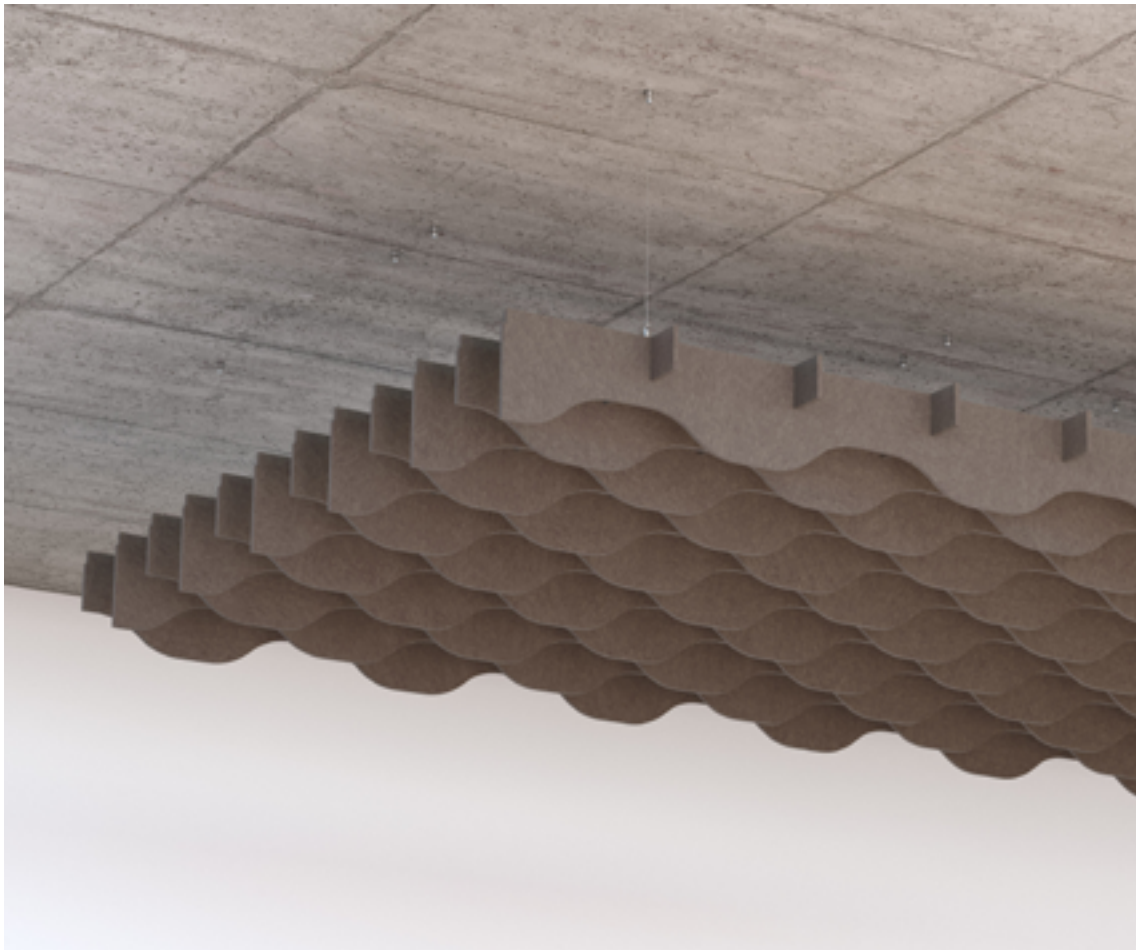

Plafond suspendu acoustique Canopée

Plafond suspendu composé de 6 lames et 5 traverses en feutre PET épaisseur 12 mm

Fixé au plafond par 4 câbles de suspension L. 2000 mm (Hauteur réglable)

Création de linéaires en juxtaposant 2 modules en miroir solidarisés par une traverse commune

Canopée Ligne

1900 x 1100 mm

CA LI 190 110 CA

Canopée Vague

1900 x 1100 mm

CA VA 190 110 CA

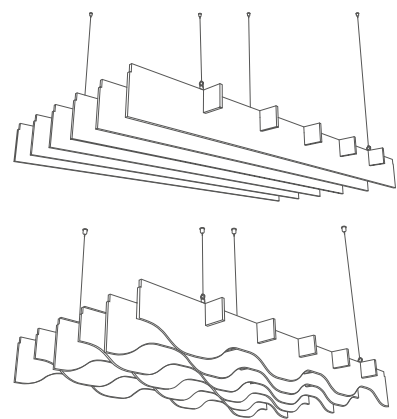

Feutre

PET épaisseur 12 mm



Ajouter la couleur à la fin de la référence

Design Emmanuel Gallina



Suspension IPN

L. 135 x D. 144 x H. 100 mm

Suspension LED, fixation plafond béton *IPN LIGHT*

Avec pavillon cache-fils

Suspension LED, avec crochets pour rails *IPN LIGHT RA*

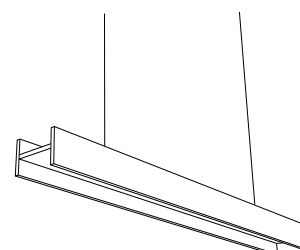

Panneau feutre

PET épaisseur 12 mm



Source



5 spots LED intégrés 0,98 W, 133 lm/W, 6,6 kwh/1000 h
IRC 80, température de couleur 3000°K
UGR<19



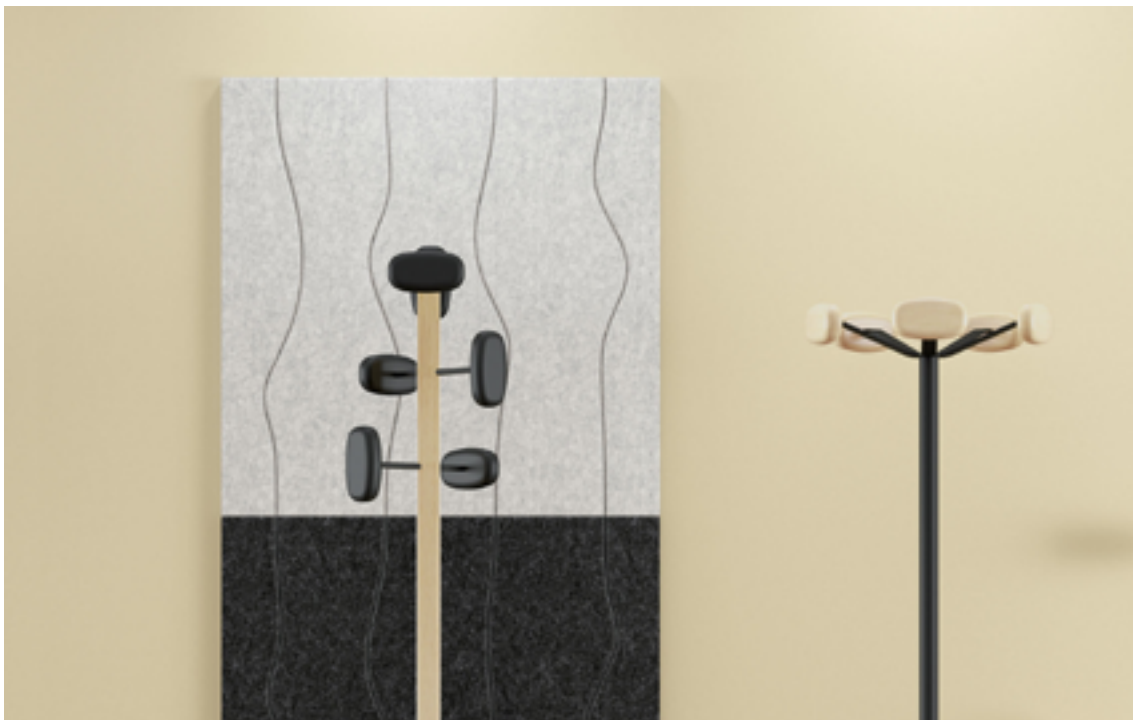

Panneaux acoustiques muraux SWELL

Panneaux adhésifs en feutre PET

Swell Onde 1 Simple, ép. 12 mm *SL 1 1 58 58 AD*
 58 x 58 cm Double, ép. 24 mm *SL 2 1 58 58 AD*

Swell Onde 2 Simple, ép. 12 mm *SL 1 2 58 58 AD*
 58 x 58 cm Double, ép. 24 mm *SL 2 2 58 58 AD*

Swell Onde 3 Simple, ép. 12 mm *SL 1 3 58 58 AD*
 58 x 58 cm Double, ép. 24 mm *SL 2 3 58 58 AD*

Swell Onde 4 Simple, ép. 12 mm *SL 1 4 58 58 AD*
 58 x 58 cm Double, ép. 24 mm *SL 2 4 58 58 AD*

Swell Onde 5 Simple, ép. 12 mm *SL 1 5 116 58 AD*
 116 x 58 cm Double, ép. 24 mm *SL 2 5 116 58 AD*

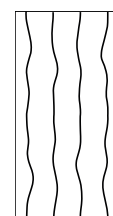
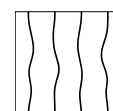
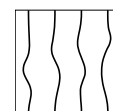
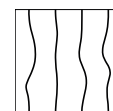
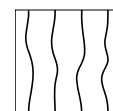

Panneau feutre

PET épaisseur 12 mm



F10 F03 F13 F05 F08 F18 F15 F19



Design Emmanuel Gallina



Rideau acoustique SWELL

Panneaux en PET ép. 2x12 mm, décors sur les 2 faces.
Câbles de suspension L. 2000 mm. Les panneaux sont reliés par 1 jeu de sangles.
Suspension de 4 panneaux maximum
Dans les compositions, tous les panneaux sont de même couleur

Panneaux H. 58 x L. 58 cm

- Composition 2 panneaux *SL SUV 2 58 58*
- Composition 3 panneaux *SL SUV 3 58 58*
- Composition 4 panneaux *SL SUV 4 58 58*
- Panneau intermédiaire *SL SUV I 58 58*

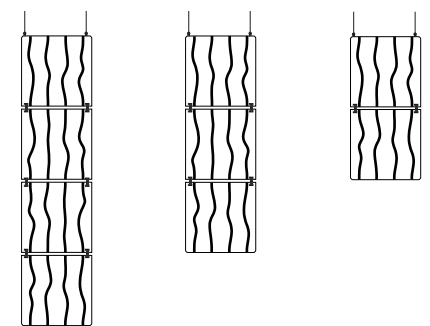

Panneaux H. 58 x L. 116 cm

- Composition 2 panneaux *SL SUV 2 58 116*
- Composition 3 panneaux *SL SUV 3 58 116*
- Composition 4 panneaux *SL SUV 4 58 116*
- Panneau intermédiaire *SL SUV I 58 116*

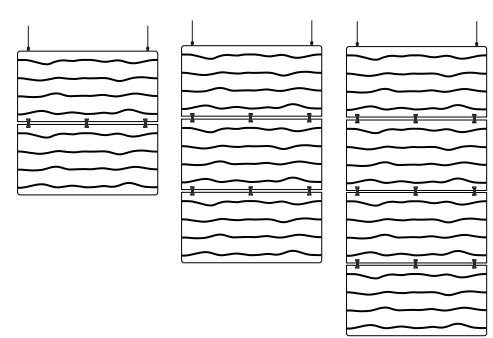

Suspension acoustique lumineuse SWELL

Panneaux en PET ép. 3x12 mm, décor 1 face, avec 5 spots LED intégrés
Câbles de suspension L. 2000 mm.

- Suspension lumineuse *SL SUH 3 L 58 116*
58 x 116 cm

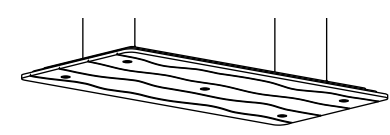

Feutre
PET épaisseur 12 mm



Indiquer le coloris à la fin de la référence

Source
Suspension acoustique lumineuse SWELL

A t G E 5 spots LED intégrés 0,98 W, 133 lm/W, 6,6 kwh/1000 h
IRC 80, température de couleur 3000°K
UGR<19





Panneaux acoustiques ADDENDA





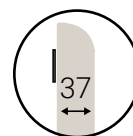

Panneau mural épaisseur 37 mm

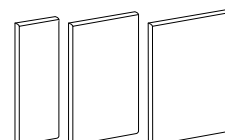
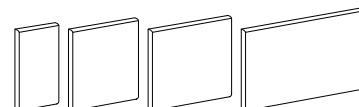
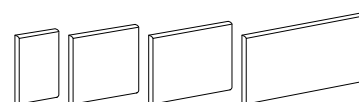
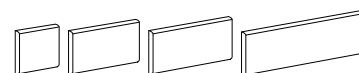
Fixations incluses (montage usine)



H. 60 x 60 cm	<i>AD 1 MU 60 60</i>
H. 60 x 100 cm	<i>AD 1 MU 60 100</i>
H. 60 x 120 cm	<i>AD 1 MU 60 120</i>
H. 60 x 180 cm	<i>AD 1 MU 60 180</i>
H. 100 x 60 cm	<i>AD 1 MU 100 60</i>
H. 100 x 100 cm	<i>AD 1 MU 100 100</i>
H. 100 x 120 cm	<i>AD 1 MU 100 120</i>
H. 100 x 180 cm	<i>AD 1 MU 100 180</i>
H. 120 x 60 cm	<i>AD 1 MU 120 60</i>
H. 120 x 100 cm	<i>AD 1 MU 120 100</i>
H. 120 x 120 cm	<i>AD 1 MU 120 120</i>
H. 120 x 180 cm	<i>AD 1 MU 120 180</i>
H. 180 x 60 cm	<i>AD 1 MU 180 60</i>
H. 180 x 100 cm	<i>AD 1 MU 180 100</i>
H. 180 x 120 cm	<i>AD 1 MU 180 120</i>



- | | | | |
|----------|--|---|--|
| A |  Atlantic
Polyester
AC .. |  Roccia
Polyester
RC .. |  Tonal
Polyester
TN .. |
| B |  Step
Polyester
S .. |  Step Melange
Polyester
SM .. | |
| C |  Main Line Flax
Laine et Lin
ML .. | | |

voir nuancier complet page 126

Panneau mural épaisseur 64 mm

Fixations incluses (montage usine)

H. 60 x 60 cm	<i>AD E MU 60 60</i>
H. 60 x 120 cm	<i>AD E MU 60 120</i>
H. 120 x 60 cm	<i>AD E MU 120 60</i>
H. 120 x 120 cm	<i>AD E MU 120 120</i>

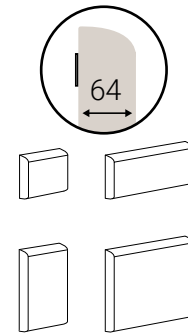

Panneau mural épaisseur 37 mm résistant au feu*

Fixations incluses (montage usine)

Disponible uniquement avec les tissus:

H. 60 x 60 cm	<i>AD F 1 MU 60 60</i>
H. 60 x 100 cm	<i>AD F 1 MU 60 100</i>
H. 60 x 120 cm	<i>AD F 1 MU 60 120</i>
H. 60 x 180 cm	<i>AD F 1 MU 60 180</i>
H. 100 x 60 cm	<i>AD F 1 MU 100 60</i>
H. 100 x 100 cm	<i>AD F 1 MU 100 100</i>
H. 100 x 120 cm	<i>AD F 1 MU 100 120</i>
H. 100 x 180 cm	<i>AD F 1 MU 100 180</i>
H. 120 x 60 cm	<i>AD F 1 MU 120 60</i>
H. 120 x 100 cm	<i>AD F 1 MU 120 100</i>
H. 120 x 120 cm	<i>AD F 1 MU 120 120</i>
H. 120 x 180 cm	<i>AD F 1 MU 120 180</i>
H. 180 x 60 cm	<i>AD F 1 MU 180 60</i>
H. 180 x 100 cm	<i>AD F 1 MU 180 100</i>
H. 180 x 120 cm	<i>AD F 1 MU 180 120</i>

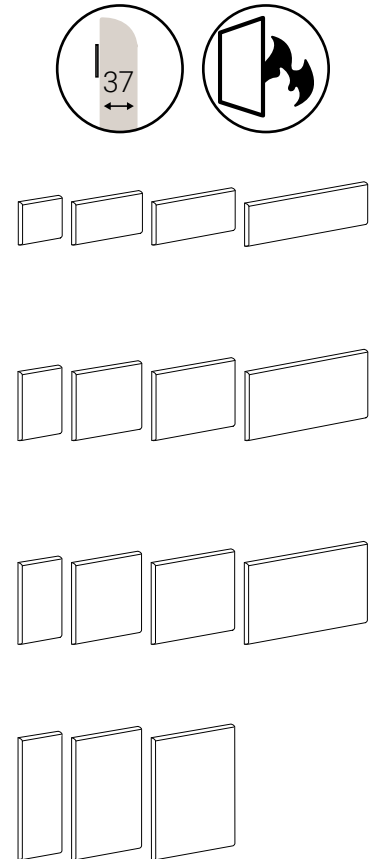

Fixation magnétique Remplacer MU par *MA*

* Classement de réaction au feu suivant la norme européenne EN 13501-1 : 2007 + A1 : 2009

Tissu Atlantic : classement B S2 d0

Tissus Step et Step melange : classement C S2 d0

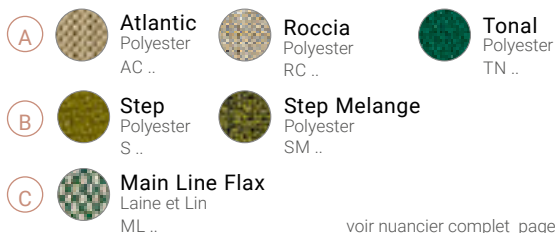

voir nuancier complet page 126



(A)



Atlantic
Polyester
AC ..



Roccia
Polyester
RC ..



Tonal
Polyester
TN ..

(B)



Step
Polyester
S ..



Step Melange
Polyester
SM ..

(C)



Main Line Flax
Laine et Lin
ML ..

voir nuancier complet page 126

Suspension acoustique épaisseur 37 mm

2 câbles avec fixation inclus (montage usine)

H. 60 x 60 cm	<i>AD 1 SUH 60 60</i>
H. 60 x 100 cm	<i>AD 1 SUH 60 100</i>
H. 60 x 120 cm	<i>AD 1 SUH 60 120</i>
H. 60 x 180 cm	<i>AD 1 SUH 60 180</i>

H. 100 x 100 cm	<i>AD 1 SUH 100 100</i>
H. 100 x 120 cm	<i>AD 1 SUH 100 120</i>

H. 120 x 120 cm	<i>AD 1 SUH 120 120</i>
-----------------	-------------------------

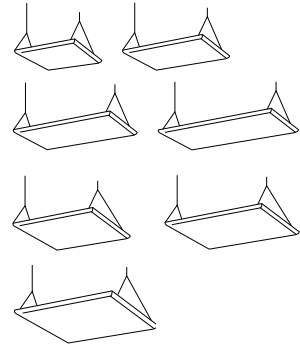
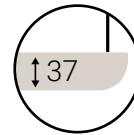

Suspension acoustique épaisseur 64 mm

4 câbles avec fixation inclus (montage usine)

H. 60 x 60 cm	<i>AD E SUH 60 60</i>
H. 60 x 120 cm	<i>AD E SUH 60 120</i>
H. 120 x 120 cm	<i>AD E SUH 120 120</i>

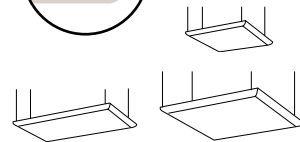
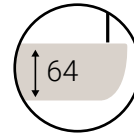

Suspension acoustique épaisseur 37 mm résistant au feu *

2 câbles avec fixation inclus (montage usine)

Disponible uniquement avec les tissus:

H. 60 x 60 cm	<i>AD F 1 SUH 60 60</i>
H. 60 x 100 cm	<i>AD F 1 SUH 60 100</i>
H. 60 x 120 cm	<i>AD F 1 SUH 60 120</i>
H. 60 x 180 cm	<i>AD F 1 SUH 60 180</i>

H. 100 x 100 cm	<i>AD F 1 SUH 100 100</i>
H. 100 x 120 cm	<i>AD F 1 SUH 100 120</i>

H. 120 x 120 cm	<i>AD F 1 SUH 120 120</i>
-----------------	---------------------------

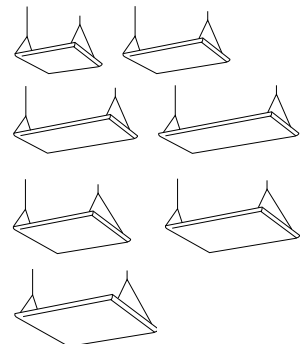
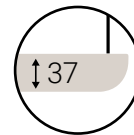

Option

1 fixation rail *AD F RA*

Option pour une fixation sur plafond à dalles : en commander 2 pour AD 1 SUH et 4 pour AD E SUH. Vérifier la résistance du support.

* Classement de réaction au feu suivant la norme européenne EN 13501-1 : 2007 + A1 : 2009

Tissu Atlantic : classement B S2 d0

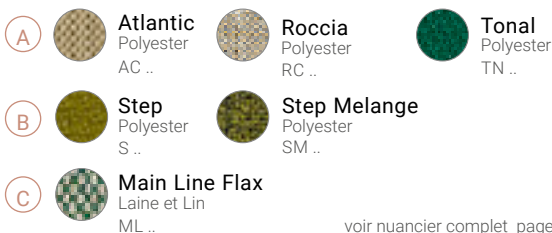





voir nuancier complet page 126



- (A)  **Atlantic**
Polyester
AC ..

(B)  **Step**
Polyester
S ..

(C)  **Main Line Flax**
Laine et Lin
ML ..
-  **Roccia**
Polyester
RC ..

 **Step Melange**
Polyester
SM ..
-  **Tonal**
Polyester
TN ..

voir nuancier complet page 126

Baffle acoustique épaisseur 76 mm

Ajouter les câbles en fonction de la configuration

H. 45 x 100 cm	<i>AD 2 SUV 45 100</i>
H. 45 x 120 cm	<i>AD 2 SUV 45 120</i>
H. 45 x 180 cm	<i>AD 2 SUV 45 180</i>

H. 60 x 60 cm	<i>AD 2 SUV 60 60</i>
H. 60 x 100 cm	<i>AD 2 SUV 60 100</i>
H. 60 x 120 cm	<i>AD 2 SUV 60 120</i>
H. 60 x 180 cm	<i>AD 2 SUV 60 180</i>

H. 100 x 60 cm	<i>AD 2 SUV 100 60</i>
----------------	------------------------

H. 120 x 60 cm	<i>AD 2 SUV 120 60</i>
----------------	------------------------

H. 180 x 60 cm	<i>AD 2 SUV 180 60</i>
----------------	------------------------

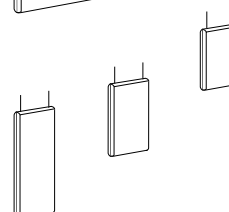
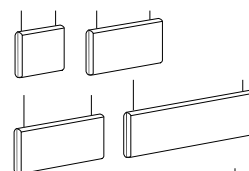
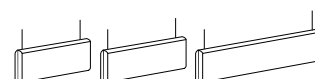
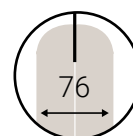

Baffle acoustique épaisseur 76 mm résistant au feu *

Ajouter les câbles en fonction de la configuration

Disponible uniquement avec les tissus:

H. 45 x 100 cm	<i>AD F 2 SUV 45 100</i>
H. 45 x 120 cm	<i>AD F 2 SUV 45 120</i>
H. 45 x 180 cm	<i>AD F 2 SUV 45 180</i>

H. 60 x 60 cm	<i>AD F 2 SUV 60 60</i>
H. 60 x 100 cm	<i>AD F 2 SUV 60 100</i>
H. 60 x 120 cm	<i>AD F 2 SUV 60 120</i>
H. 60 x 180 cm	<i>AD F 2 SUV 60 180</i>

H. 100 x 60 cm	<i>AD F 2 SUV 100 60</i>
----------------	--------------------------

H. 120 x 60 cm	<i>AD F 2 SUV 120 60</i>
----------------	--------------------------

H. 180 x 60 cm	<i>AD F 2 SUV 180 60</i>
----------------	--------------------------

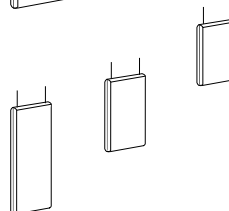
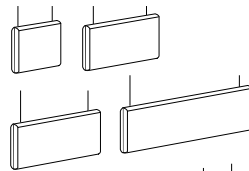
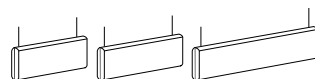
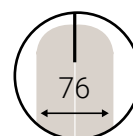

Câble de fixation

1 câble L. 3 m *AD F SV*

1 fixation rail *AD F RA*

Option pour une fixation sur plafond à dalles (1 par câble). Vérifier la résistance du support.

* Classement de réaction au feu suivant la norme européenne EN 13501-1 : 2007 + A1 : 2009
Tissus Atlantic, Step et Step Melange : classement D S3 d0

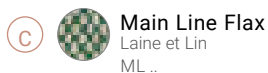
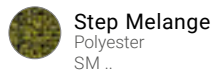
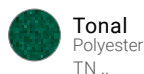
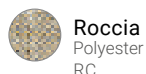
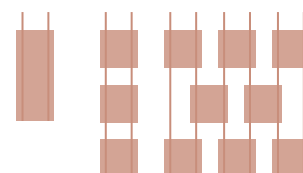

voir nuancier complet page 126



Paravents WINDO

Les lames sont toutes identiques, unies ou bicolore recto-verso. Les hublots sont amovibles et réversibles

Paravent 2 lames

L. 765 x P. 300 x H. 1600 mm

WINDO 2

Paravent 3 lames

L. 1150 x P. 300 x H. 1600 mm

WINDO 3

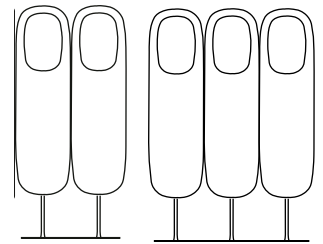

Paravents PALE

Les lames sont toutes identiques, unies ou bicolore recto-verso.

Paravent 3 lames

L. 800 x P. 300 x H. 1600 mm

PALE 3

Paravent 4 lames

L. 1070 x P. 300 x H. 1600 mm

PALE 4

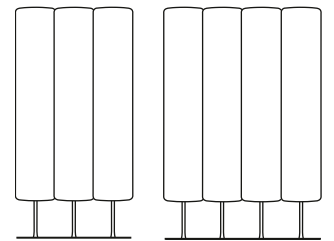

Structure

Thermolaquage

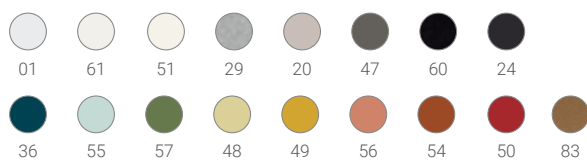

Ajouter la couleur de la structure, des lames recto puis verso (toutes identiques)

Panneau feutre

PET épaisseur 12 mm

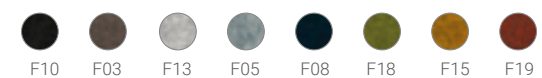

Design Emmanuel Gallina



Écrans acoustiques BUTTERFLY

Écrans orientables en feutre PET punaisable épaisseur 12 mm

Écrans simples

Butterfly Bombyx

L. 94 x H. 42 cm

BF 1 BO S

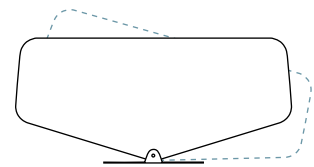

Butterfly Monarque

L. 60 x H. 50 cm

BF 1 MO S

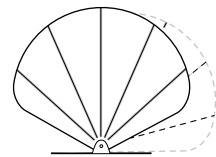

Écrans doubles

Disponibles en bicolore

Butterfly Apollo

L. 84 x H. 42 cm (déployé)

BF 2 AP S

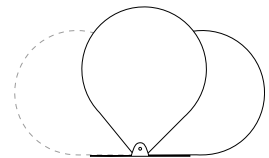

Butterfly Machaon

L. 76 x H. 48 cm (déployé)

BF 2 MA S

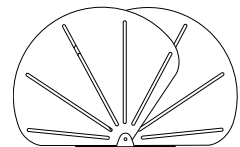

Structure

Thermolaquage

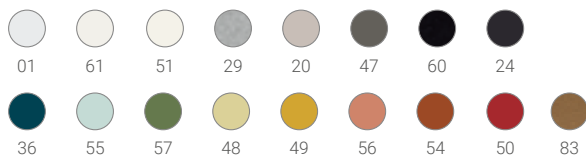

Écran feutre

PET épaisseur 12 mm





Les écrans s'assemblent en différentes compositions grâce à une unique pièce de liaison.

Écrans latéraux

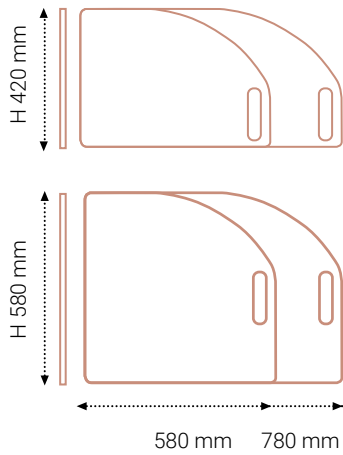

Écrans frontaux

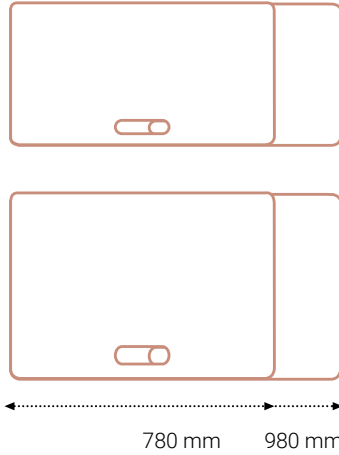

Pièce de liaison

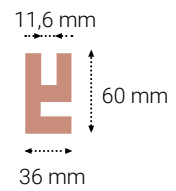

Réversible, elle permet de faire varier le couple largeur / profondeur de chaque construction.

Écran d'angle



Alcôve



Alcôve extensible





Ecrans de séparation OASIS Wood

Version bicolore : indiquer dans l'ordre les couleurs de l'écran frontal, puis du ou des écran(s) latéral(aux)

Ecran d'angle

2 pièces de liaison et 1 sangle élastique sont fournies dans chaque kit.

Hauteur 42 cm

1 écran L. 78 cm, 1 écran L. 58 cm	<i>OA W 2 42 78 58</i>
1 écran L. 98 cm, 1 écran L. 58 cm	<i>OA W 2 42 98 58</i>
1 écran L. 98 cm, 1 écran L. 78 cm	<i>OA W 2 42 98 78</i>

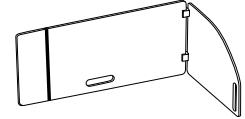

Hauteur 58 cm

1 écran L. 78 cm, 1 écran L. 58 cm	<i>OA W 2 58 78 58</i>
1 écran L. 98 cm, 1 écran L. 58 cm	<i>OA W 2 58 98 58</i>
1 écran L. 98 cm, 1 écran L. 78 cm	<i>OA W 2 58 98 78</i>

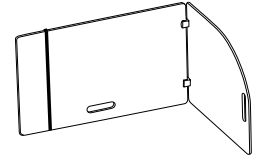

Alcôve

4 pièces de liaison et 1 sangle élastique sont fournies dans chaque kit.

Hauteur 42 cm

1 écran L. 78 cm, 2 écrans L. 58 cm	<i>OA W 3 42 78 58</i>
1 écran L. 98 cm, 2 écrans L. 58 cm	<i>OA W 3 42 98 58</i>
1 écran L. 98 cm, 2 écrans L. 78 cm	<i>OA W 3 42 98 78</i>

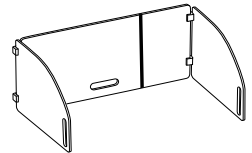

Hauteur 58 cm

1 écran L. 78 cm, 2 écrans L. 58 cm	<i>OA W 3 58 78 58</i>
1 écran L. 98 cm, 2 écrans L. 58 cm	<i>OA W 3 58 98 58</i>
1 écran L. 98 cm, 2 écrans L. 78 cm	<i>OA W 3 58 98 78</i>

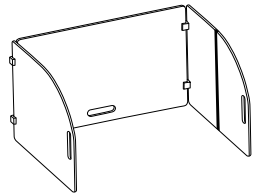

Alcôve extensible

4 pièces de liaison et 2 sangles élastiques sont fournies dans chaque kit.

Hauteur 42 cm

2 écrans L. 78 cm, 2 écrans L. 58 cm	<i>OA W 4 42 140 58</i>
2 écrans L. 98 cm, 2 écrans L. 58 cm	<i>OA W 4 42 160 58</i>
2 écrans L. 98 cm, 2 écrans L. 78 cm	<i>OA W 4 42 160 78</i>

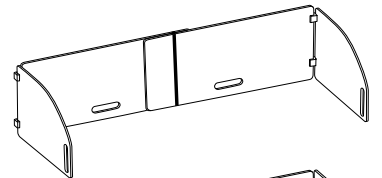

Hauteur 58 cm

2 écrans L. 78 cm, 2 écrans L. 58 cm	<i>OA W 4 58 140 58</i>
2 écrans L. 98 cm, 2 écrans L. 58 cm	<i>OA W 4 58 160 58</i>
2 écrans L. 98 cm, 2 écrans L. 78 cm	<i>OA W 4 58 160 78</i>

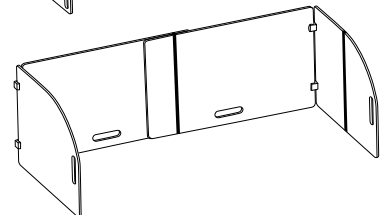

Écran feutre

PET épaisseur 12 mm

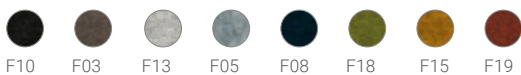

Pièce de liaison

Chêne



Elles sont incluses dans les références. Réversibles, elles permettent de faire varier le couple largeur / profondeur de chaque composition.

Sangle élastique noire

Polypropylène



Écrans de séparation OASIS Fold

Fournis avec 2 sangles élastiques

Alcôve autoportante pliable H. 42 cm

L. 100 x P. 50 cm *OA F 42 100 50*

L. 120 x P. 60 cm *OA F 42 120 60*

Alcôve autoportante pliable H. 58 cm

L. 100 x P. 50 cm *OA F 58 100 50*

L. 120 x P. 60 cm *OA F 58 120 60*

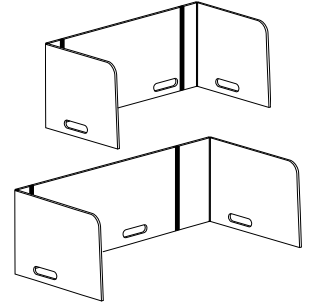

Écrans de séparation OASIS Stand

Longueurs 80, 100 et 120 cm : 2 socles. Longueurs 140 et 160 cm : 3 socles.

Ecran sur socle H. 42 cm

L. 80 cm *OA S 42 80 S*

L. 100 cm *OA S 42 100 S*

L. 120 cm *OA S 42 120 S*

L. 140 cm *OA S 42 140 S*

L. 160 cm *OA S 42 160 S*

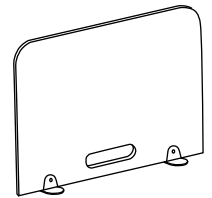

Fixations (Oasis Stand)

Thermolaquage

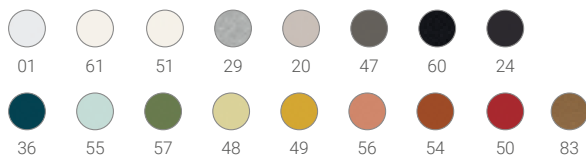

Écran feutre (Oasis Fold et Oasis Stand)

PET épaisseur 12 mm

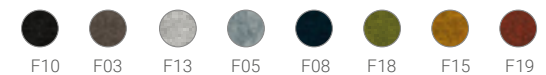

Sangle élastique noire (Oasis Fold)

Polypropylène

Oasis Fold : indiquer le coloris de l'écran. Oasis Stand : indiquer dans l'ordre les coloris des fixations puis de l'écran.



Design Studio Manade



Écrans de séparation OASIS Flex

Réversible, Oasis FLEX s'utilise soit comme écran de séparation, soit comme panneau de façade. Les 3 séries de charnières permettent d'adapter chaque format à 3 tailles de bureau, en U ou en L. H. 42 cm au dessus ou au dessous du bureau. 3 fixations au choix, autre nous consulter.

Choix des fixations

Taille S (déployé 200 cm) *OA F C 58 200 P P01 P02*

Alcôve L. 80 x 2 retours 60 cm ou écran d'angle L.140 x retour 60 cm
Alcôve L. 100 x 2 retours 50 cm ou écran d'angle L.150 x retour 50 cm
Alcôve L. 120 x 2 retours 40 cm ou écran d'angle L.160 x retour 40 cm

Taille M (déployé 220 cm) *OA F C 58 220 P P01 P02*

Alcôve L. 100 x 2 retours 60 cm ou écran d'angle L.160 x retour 60 cm
Alcôve L. 120 x 2 retours 50 cm ou écran d'angle L.170 x retour 50 cm
Alcôve L. 140 x 2 retours 40 cm ou écran d'angle L.180 x retour 40 cm

Taille L (déployé 240 cm) *OA F C 58 240 P P01 P02*

Alcôve L. 120 x 2 retours 60 cm ou écran d'angle L.180 x retour 60 cm
Alcôve L. 140 x 2 retours 50 cm ou écran d'angle L.190 x retour 50 cm
Alcôve L. 160 x 2 retours 40 cm ou écran d'angle L.200 x retour 40 cm

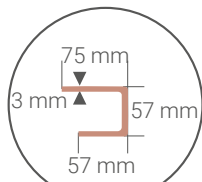

P

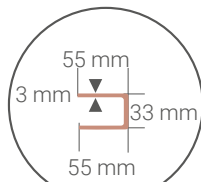

P01

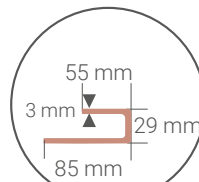

P02

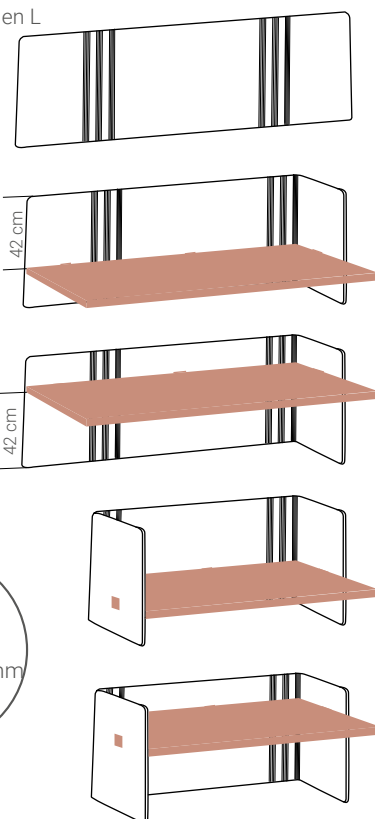

Fixations

Thermolaquage

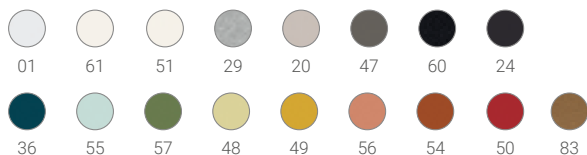

Écran feutre

PET épaisseur 12 mm

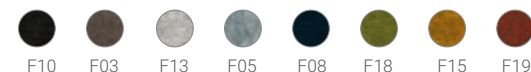

Indiquer dans l'ordre les coloris des fixations puis de l'écran.



- 1 Ecran de séparation frontal partagé
- 3 Ecran latéral d'extrémité
- 2 Ecran intermédiaire mobile
- 4 Ecran panneau de façade

Le choix des fixations dépend de l'épaisseur et de la structure du plateau qui reçoit l'écran. Nous avons développé différentes fixations qui permettent de couvrir une grande partie des besoins. Pour une adaptation spécifique, nous consulter.

Pinces pour écran individuel

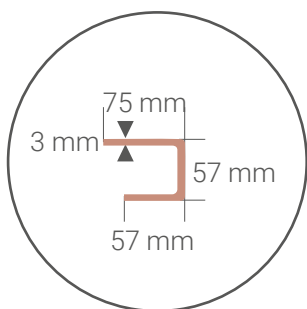

P
pour plateau 22 - 40 mm

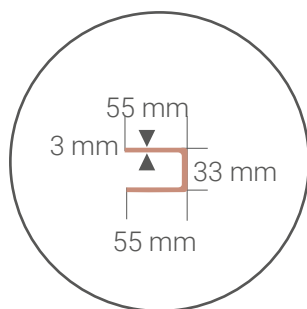

P01
pour plateau 25 mm

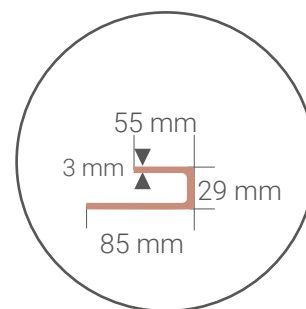

P02
pour plateau 22 mm

Fixations médianes pour écran partagé

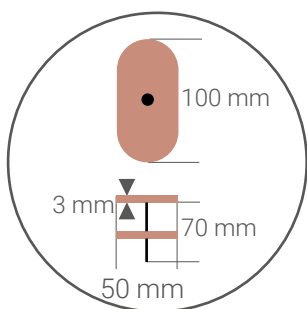

M
pour plateau 22 - 40 mm



Écrans de séparation OASIS Clip

Écrans panneaux de façade H. 74 cm

Hauteur au dessus du bureau : 42 cm

Fixations au choix

Écran frontal

L. 80 cm	<i>OA C 74 80</i>	<i>P</i>	<i>P01</i>	<i>P02</i>
L. 100 cm	<i>OA C 74 100</i>	<i>P</i>	<i>P01</i>	<i>P02</i>
L. 120 cm	<i>OA C 74 120</i>	<i>P</i>	<i>P01</i>	<i>P02</i>
L. 140 cm	<i>OA C 74 140</i>	<i>P</i>	<i>P01</i>	<i>P02</i>
L. 160 cm	<i>OA C 74 160</i>	<i>P</i>	<i>P01</i>	<i>P02</i>

Écran latéral

L. 60 cm	<i>OA C 74 60</i>	<i>P</i>	<i>P01</i>	<i>P02</i>
L. 70 cm	<i>OA C 74 70</i>	<i>P</i>	<i>P01</i>	<i>P02</i>
L. 80 cm	<i>OA C 74 80</i>	<i>P</i>	<i>P01</i>	<i>P02</i>

Écrans de séparation H. 42 cm

Écran frontal individuel

L. 80 cm	<i>OA C 42 80</i>	<i>P</i>
L. 100 cm	<i>OA C 42 100</i>	<i>P</i>
L. 120 cm	<i>OA C 42 120</i>	<i>P</i>
L. 140 cm	<i>OA C 42 140</i>	<i>P</i>
L. 160 cm	<i>OA C 42 160</i>	<i>P</i>

Écran frontal partagé

L. 80 cm	<i>OA C 42 80</i>	<i>M</i>
L. 100 cm	<i>OA C 42 100</i>	<i>M</i>
L. 120 cm	<i>OA C 42 120</i>	<i>M</i>
L. 140 cm	<i>OA C 42 140</i>	<i>M</i>
L. 160 cm	<i>OA C 42 160</i>	<i>M</i>

Écran latéral d'extrémité

L'écran s'aligne en bout de plan quand il est combiné à un écran frontal partagé.

L'écran dépasse de 25 mm en bout de plan quand il est combiné à un écran frontal individuel

L. 60 cm	<i>OA C 42 60</i>	<i>P</i>	<i>P01</i>	<i>P02</i>
L. 70 cm	<i>OA C 42 70</i>	<i>P</i>	<i>P01</i>	<i>P02</i>
L. 80 cm	<i>OA C 42 80</i>	<i>P</i>	<i>P01</i>	<i>P02</i>

Écran partagé

L'écran s'aligne en bout de plan quand il est combiné à un écran frontal partagé.

L'écran dépasse de 25 mm en bout de plan quand il est combiné à un écran frontal individuel

L. 60 cm	<i>OA C 42 60</i>	<i>M</i>
L. 70 cm	<i>OA C 42 70</i>	<i>M</i>
L. 80 cm	<i>OA C 42 103</i>	<i>M</i>

Écrans de séparation intermédiaires mobiles H. 42 cm

Hauteur totale 57 cm, 42 cm au dessus du plan. Débord : 25 cm. Autres dimensions nous consulter.

Séparateur pour plateau monobloc. Retrait de 19 mm avec écran frontal partagé et écran panneau de façade

Pince à l'avant pour plateau 22 à 40 mm.

L. 83 cm pour plan P. 60 cm	<i>OA C 42 83 D25 P</i>
L. 93 cm pour plan P. 70 cm	<i>OA C 42 93 D25 P</i>
L. 103 cm pour plan P. 80 cm	<i>OA C 42 103 D25 P</i>

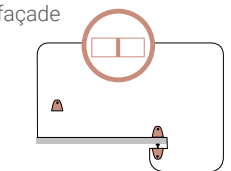
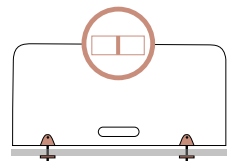
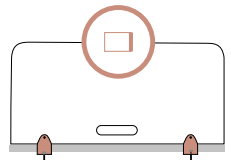
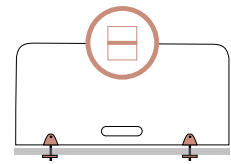
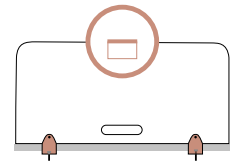
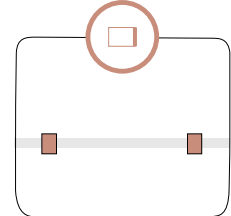
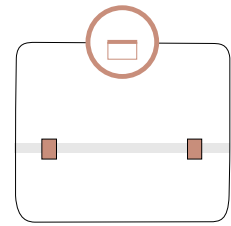

Fixations

Thermolaquage

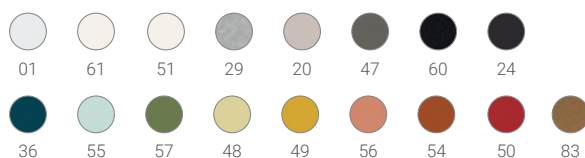

Écran feutre

PET épaisseur 12 mm



Indiquer dans l'ordre les coloris des fixations puis de l'écran.



Cloisons acoustiques MADISON

Cloison sur socle H. 160 cm

Version bicolore réversible

- L. 80 cm MA 160 80 S
- L. 100 cm MA 160 100 S

Cloison sur socle H. 160 cm, avec zips

Version bicolore (même tissu) : indiquer en premier le tissu face avant (tirette à gauche)

Les cloisons s'assemblent grâce à des zips, coordonnés à la structure blanche ou noire uniquement.

- L. 80 cm MA 160 80 S.. Z..
- L. 100 cm MA 160 100 S.. Z..

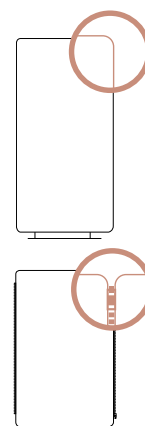

Cloison zippée bicolore : Indiquer dans l'ordre les couleurs Face Avant puis Face Arrière **MA 160 100 S 24 Z S12 SM14**

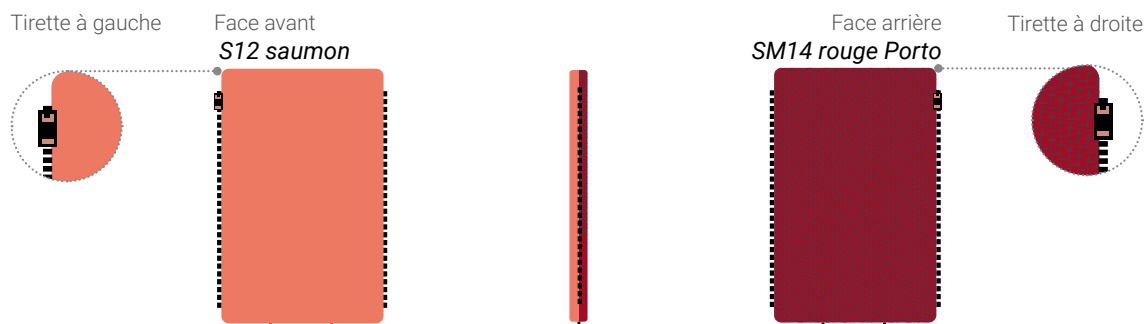

Cloisons et écrans, épaisseur 32 mm. Indiquer dans l'ordre les finitions de la structure, puis du tissu

Structure et fixations thermolaquées

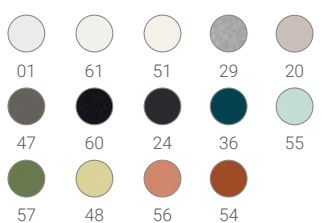

Revêtement tissu

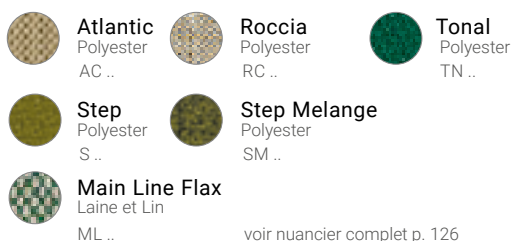

voir nuancier complet p. 126

Accessoires

Thermolaquage

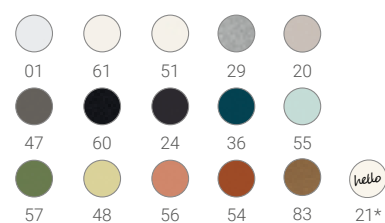

21*



Design Studio Manade



Écrans acoustiques MADISON

Écran sur socle H. 42 cm

Version bicolore réversible

- L. 80 cm 1 socle rond MA 42 80 S
- L. 100 cm 1 socle rond MA 42 100 S
- L. 120 cm 2 socles ronds MA 42 120 S
- L. 140 cm 2 socles ronds MA 42 140 S
- L. 160 cm 2 socles ronds MA 42 160 S

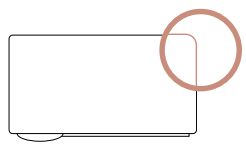

Écran sur socle H. 42 cm, avec zips

Version bicolore (même tissu) : indiquer en premier le tissu face avant (tirette à gauche)

Les écrans s'assemblent grâce à des zips, coordonnés à la structure blanche ou noire uniquement.

- L. 80 cm 1 socle rond MA 42 80 S.. Z.
- L. 100 cm 1 socle rond MA 42 100 S.. Z.

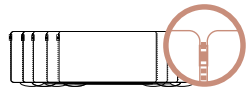

Écran zippé bicolore : Indiquer dans l'ordre les couleurs Face Avant puis Face Arrière **MA 42 100 S 24 Z S12 SM14**

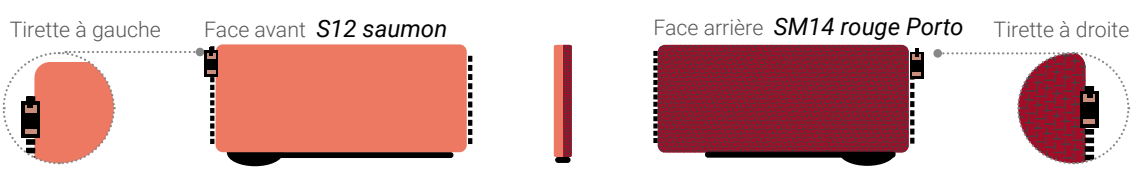

Cloisons et écrans, épaisseur 32 mm. Indiquer dans l'ordre les finitions de la structure, puis du tissu

Structure et fixations thermolaquées

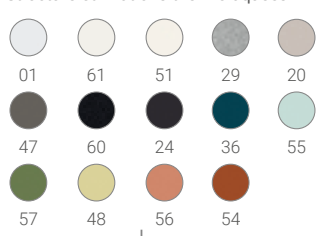

Revêtement tissu



voir nuancier complet p. 126

Accessoires

Thermolaquage

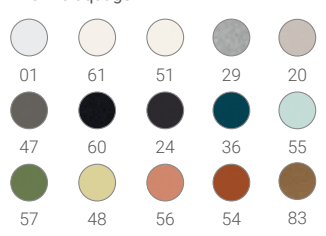

21*

Écrans individuels et partagés H. 42 cm

Pincés simples, ouverture H. 22 - 40 mm x P. 25 mm. Fixations médianes, Ø 100 mm, ouverture H. 22 - 40 mm
Version bicolore réversible

	Individuel	Partagé
L. 80 cm	MA 42 80 P	MA 42 80 M
L. 100 cm	MA 42 100 P	MA 42 100 M
L. 120 cm	MA 42 120 P	MA 42 120 M
L. 140 cm	MA 42 140 P	MA 42 140 M
L. 160 cm	MA 42 160 P	MA 42 160 M

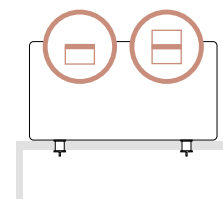

Écran individuel H. 59 cm

Version bicolore : indiquer en premier la couleur du tissu côté utilisateur
Hauteur au dessus du plan de travail : 42 cm. Pincés simples, ouverture H. 22 - 40 mm x P. 25 mm

L. 80 cm	MA 59 80 P	MA 59 80 M
L. 100 cm	MA 59 100 P	MA 59 100 M
L. 120 cm	MA 59 120 P	MA 59 120 M
L. 140 cm	MA 59 140 P	MA 59 140 M
L. 160 cm	MA 59 160 P	MA 59 160 M

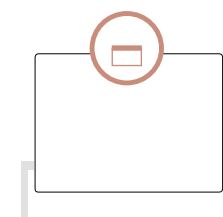

Accessoires à suspendre MADISON

Bac à courrier **MAD 10**

L. 343 x P. 256 x H. 122 mm

Support + 2 bacs **SET 2NW10+1MAD11**

L. 355 x P. 304 x H. 191 mm

Porte-revue **MAD 10 V**

L. 320 x P. 95 x H. 282 mm

Corbeille à papier **MAD 21**

L. 240 x P. 133 x H. 339 mm

Pot à crayons **MAD 30**

L. 82 x P. 101 x H. 158 mm

Plumier **MAD 80**

L. 270 x P. 118 x H. 122 mm

Écritoire **MAD 90**

L. 395 x P. 55 x H. 272 mm

Suport casque **MAD 110**

L. 35 x P. 66 x H. 73 mm

Support smartphone **MAD PHONE**

L. 70 x P. 109 x H. 132 mm

Support tablette **MAD TAB**

L. 225 x P. 127 x H. 174 mm

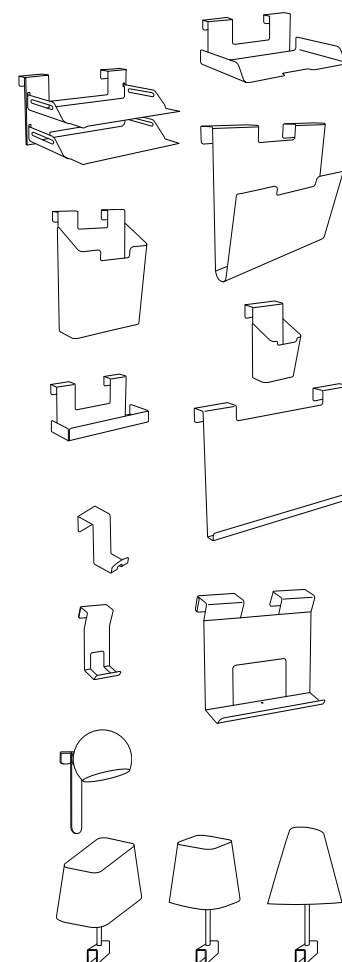

Lampes de bureau (équerre fixée en haut de l'écran)

Scoop **SCOOP MAD**

Scoop USB **SCOOP MAD USB**

Melody LED Abat-jour rectangle blanc **MELO MAD LED RE 01**

Melody LED Abat-jour carré **MELO MAD LED CA**

Cosylite LED Abat-jour blanc **COSY MAD LED 01**

Cosylite LED Abat-jour couleur **COSY MAD LED**

Scoop p. 94, Melody p. 98, Cosylite p. 96

Cloisons et écrans, épaisseur 32 mm. Indiquer dans l'ordre les finitions de la structure, puis du tissu

Structure et fixations thermolaquées

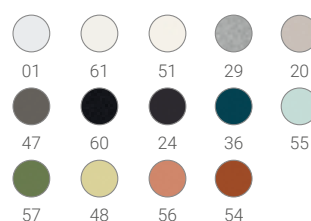

Revêtement tissu

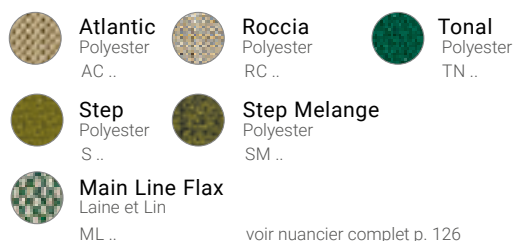

voir nuancier complet p. 126

Accessoires

Thermolaquage

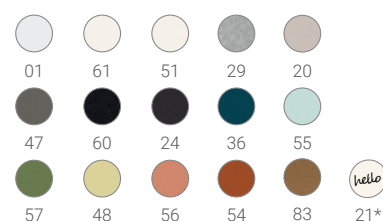

manade



Écran individuel H. 42 cm avec rails

Version bicolore : indiquer en premier la couleur du tissu côté rail (utilisateur)
 Rails côté utilisateur à 28 cm du plan de travail.
 Pincettes simples, ouverture H. 22 - 40 mm x P. 25 mm

L. 80 cm 1 rail L. 60 cm	MA 42 80 P .. 1R ..
L. 100 cm 1 rail L. 80 cm	MA 42 100 P .. 1R ..
L. 120 cm 1 rail L. 80 cm	MA 42 120 P .. 1R ..
L. 140 cm 2 rails L. 60 cm	MA 42 140 P .. 1R ..
L. 160 cm 2 rails L. 60 cm	MA 42 160 P .. 1R ..

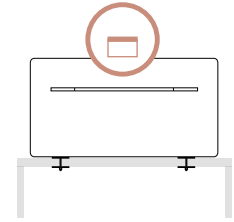

Écran partagé H. 42 cm avec rails

Version bicolore : réversible
 Rails recto-verso à 28 cm du plan de travail. Fixations médianes, Ø 100 mm, ouverture H. 22 - 40 mm

L. 80 cm 2x 1 rails L. 60 cm	MA 42 80 M .. 2R ..
L. 100 cm 2x 1 rails L. 80 cm	MA 42 100 M .. 2R ..
L. 120 cm 2x 1 rails L. 80 cm	MA 42 120 M .. 2R ..
L. 140 cm 2x 2 rails L. 60 cm	MA 42 140 M .. 2R ..
L. 160 cm 2x 2 rails L. 60 cm	MA 42 160 M .. 2R ..

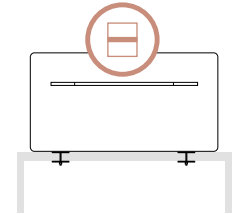

Écran individuel H. 59 cm avec rails

Version bicolore : indiquer en premier la couleur du tissu côté rail (utilisateur)
 Hauteur au dessus du plan de travail : 42 cm. Rails recto-verso à 28 cm du plan de travail.
 Pincettes simples, ouverture H. 22 - 40 mm x P. 25 mm

L. 80 cm 1 rail L. 60 cm	MA 59 80 P .. 1R ..
L. 100 cm 1 rail L. 80 cm	MA 59 100 P .. 1R ..
L. 120 cm 1 rail L. 80 cm	MA 59 120 P .. 1R ..
L. 140 cm 2 rails L. 60 cm	MA 59 140 P .. 1R ..
L. 160 cm 2 rails L. 60 cm	MA 59 160 P .. 1R ..

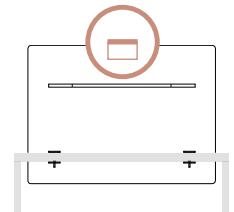

Accessoires NEW WAVE pour écrans avec rails

Bac à courrier	NW 10 GR
L. 343 x P. 263 x H. 45 mm	
Vide-poche	NW 22 GR
L. 136 x P. 117 x H. 188 mm	
Pot à crayons	NW 30 GR
L. 82 x P. 64 x H. 122 mm	
Tablette plumier	NW 40 GR
L. 440 x P. 263 x H. 37 mm	
Trieur 3 cases	NW 60 GR
L. 346 x P. 250 x H. 263 mm	
Plumier	NW 80 GR
L. 260 x P. 84 x H. 33 mm	
Corbeille à papier A4	NW 21 GR
L. 265 x P. 110 x H. 296 mm	
Porte-revues	NW 70 GR
L. 102 x P. 260 x H. 350 mm	

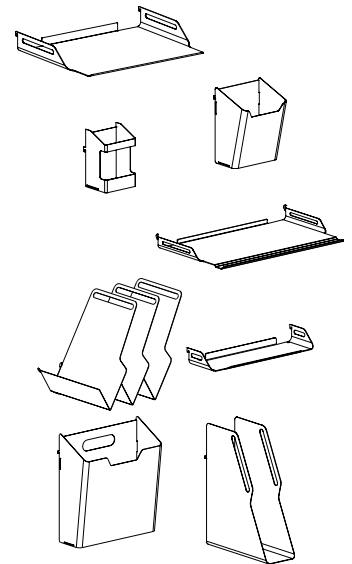

Cloisons et écrans, épaisseur 32 mm. Indiquer dans l'ordre les finitions de la structure, puis du tissu

Structure et fixations thermolaquées

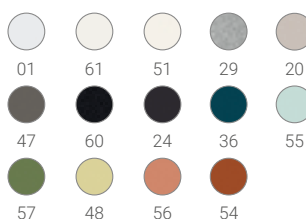

Revêtement tissu



Accessoires

Thermolaquage

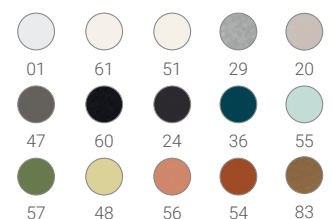

21*



Assemblage

- Une cloison : 2 piétements.
- Pour chaque cloison reliée en ligne, à 180° ajouter 1 piétement.
- Connexion en L 90° : pas de piétement.
- Connexion en L 120° ou 135° : 1 piétement toutes les 2 cloisons.
- Connexion en Y ou en X : pas de piétement

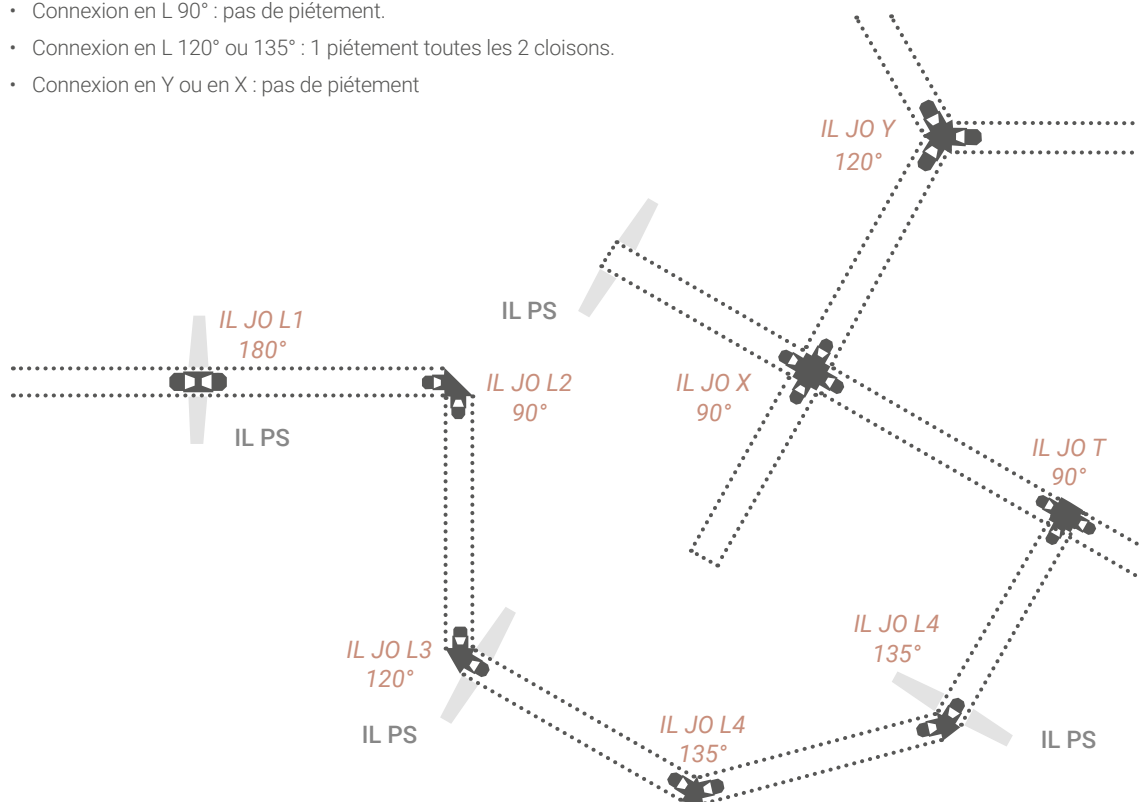



Cloisons acoustiques ISOLA

Ajouter les piétements selon la configuration.

Cloison revêtement tissu

H. 118 cm x L. 80 cm	<i>IL 1 118 80 T</i>
H. 118 cm x L. 100 cm	<i>IL 1 118 100 T</i>
H. 118 cm x L. 120 cm	<i>IL 1 118 120 T</i>
H. 160 cm x L. 80 cm	<i>IL 1 160 80 T</i>
H. 160 cm x L. 100 cm	<i>IL 1 160 100 T</i>
H. 160 cm x L. 120 cm	<i>IL 1 160 120 T</i>
H. 180 cm x L. 80 cm	<i>IL 1 180 80 T</i>
H. 180 cm x L. 100 cm	<i>IL 1 180 100 T</i>
H. 180 cm x L. 120 cm	<i>IL 1 180 120 T</i>

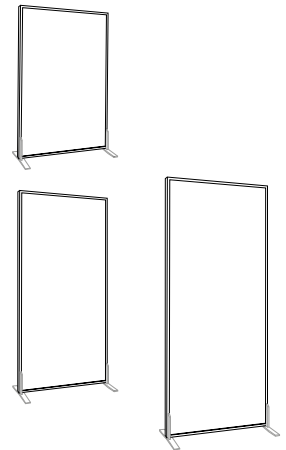

Cloison semi-vitrée revêtement tissu

H. 160 cm x L. 80 cm	<i>IL 1 160 80 TV</i>
H. 160 cm x L. 100 cm	<i>IL 1 160 100 TV</i>
H. 160 cm x L. 120 cm	<i>IL 1 160 120 TV</i>
H. 180 cm x L. 80 cm	<i>IL 1 180 80 TV</i>
H. 180 cm x L. 100 cm	<i>IL 1 180 100 TV</i>
H. 180 cm x L. 120 cm	<i>IL 1 180 120 TV</i>

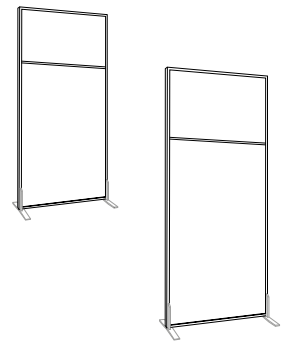

Piétement

Piétement unitaire *IL PS*

Roulettes : ajouter *R* à la référence de la cloison

Les cloisons sur roulettes sont fournies avec leurs piétements (non montés). Elle ne peuvent pas être reliées ensemble.

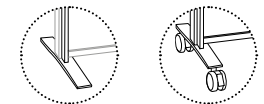

Pièces de liaison

Elles permettent de relier les cloisons entre elles en créant des angles. Non compatibles avec les cloisons sur roulettes

Liaison droite 180°	<i>IL JO L1</i>
Liaison par 2 en L 90°	<i>IL JO L2</i>
Liaison par 2 en L 120°	<i>IL JO L3</i>
Liaison par 2 en L 135°	<i>IL JO L4</i>
Liaison par 3 en T 90°	<i>IL JO T</i>
Liaison par 3 en Y 120°	<i>IL JO Y</i>
Liaison par 4 en X 90°	<i>IL JO X</i>

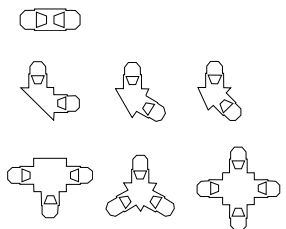

Accessoires

Porte-affiche H. 80 x L. 60 cm	<i>IL PA TI</i>
Tableau blanc H. 80 x L. 60 cm	<i>IL TA TI 21*</i>

Cloisons et écrans, épaisseur 40 mm. Indiquer dans l'ordre les finitions de la structure, puis du tissu

Structure et fixations thermolaquées

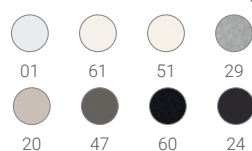

Revêtement tissu

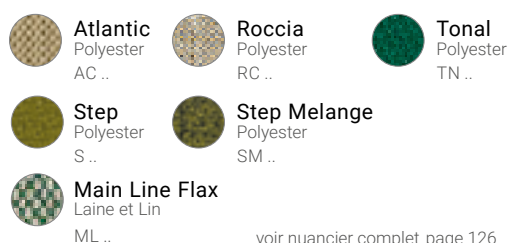

Accessoires

Thermolaquage

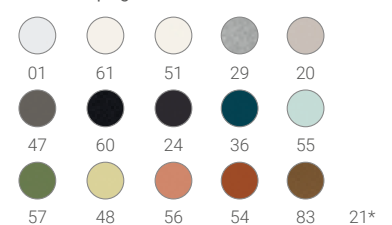



Assemblage

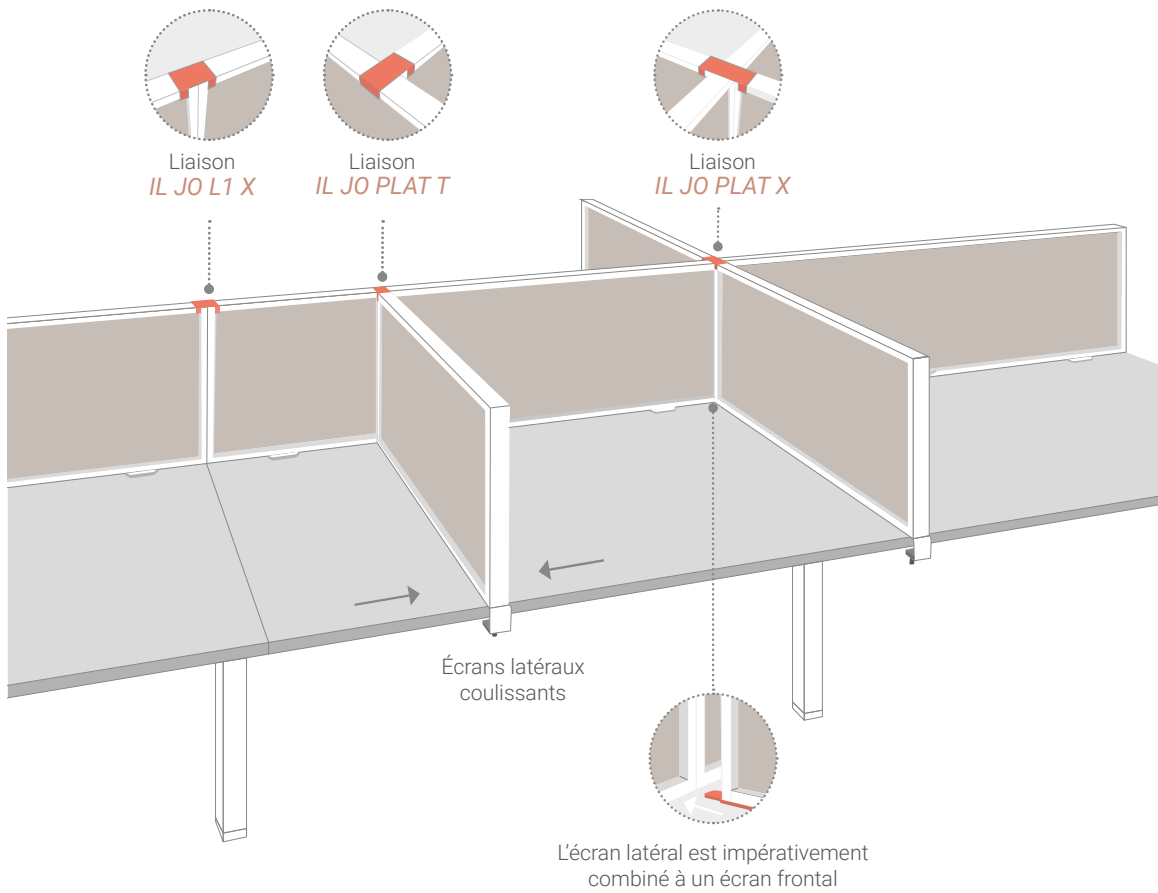

Écrans de séparation acoustiques ISOLA

Écran frontal revêtement tissu

Utilisation frontale. Ajouter les fixations en fonction de la configuration

H. 45 cm x L. 100 cm	<i>IL 1 45 100 T</i>
H. 45 cm x L. 120 cm	<i>IL 1 45 120 T</i>
H. 45 cm x L. 140 cm	<i>IL 1 45 140 T</i>
H. 45 cm x L. 160 cm	<i>IL 1 45 160 T</i>
H. 45 cm x L. 180 cm	<i>IL 1 45 180 T</i>

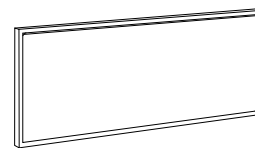

Écran latéral revêtement tissu

Utilisation latérale sur plan de profondeur 80 cm. Utiliser les fixations latérales

A combiner impérativement avec un écran frontal

H. 45 cm x L. 78 cm	<i>IL 1 45 78 T</i>
---------------------	---------------------

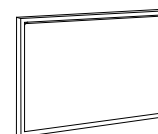

Fixations

2 pinces pour écran frontal individuel *IL PF*

Ouverture P. 35 x H. 22 - 40 mm



2 fixations pour écran frontal partagé *IL M*

Ouverture H. 22 - 40 mm



Fixations latérales plateau ép. 22-40 mm *IL PL*

Ouverture P. 35 x H. 22-40 mm



Fixations latérales plateau ép. 25 mm *IL PL SP01*

Ouverture P. 35 x H. 25 mm



Fixations latérales plateau ép. 22 mm *IL PL SP02*

Ouverture P. 68 x H. 22 mm



Fixations latérales plateau ép. 75 mm *IL PL SP03*

Ouverture P. 35 x H. 75 mm



2 socles pour écran mobile *IL AP*

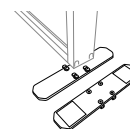

Pièces de liaison

Chapeau pour 2 écrans en ligne *IL JO L1 X*



Chapeau pour 3 écrans en T *IL JO PLAT T*



Chapeau pour 4 écrans en X *IL JO PLAT X*



Cloisons et écrans, épaisseur 40 mm. Indiquer dans l'ordre les finitions de la structure, puis du tissu

Structure et fixations thermolaquées

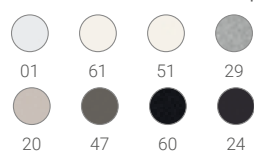

Revêtement tissu

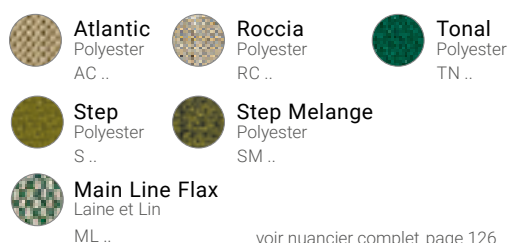

Accessoires

Thermolaquage

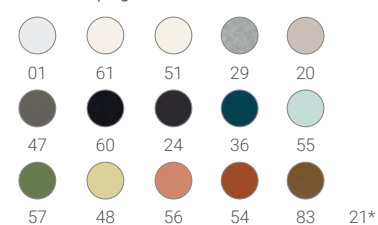

21*



Kit d'accessoires pour écrans ISOLA

3 tailles de supports reçoivent différents kits d'accessoires NEW WAVE.
Pour des compositions spécifiques, nous consulter.

Line 76 x H 7,6 cm



Kit D



NW 10 GR
Bac à courrier



NW 30 GR
Pot à crayons



NW 52 GR
Support téléphone

Kit E



NW 40 GR
Tablette



NW 30 GR
Pot à crayons

Brick 48 x H 19 cm



Kit B



NW 60 GR
Trieur 3 cases



NW 30 GR
Pot à crayons

Brick 48 x H 19 cm



Square 37 x H 31 cm



Kit A



NW 10 GR
Bac à courrier



NW 10 GR
Bac à courrier



NW 30 GR
Pot à crayons

Square 37 x H 31 cm

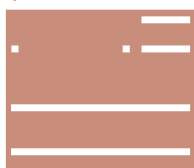

Kit C



NW 10 GR
Bac à courrier



NW 10 GR
Bac à courrier



NW 10 GR
Bac à courrier

Kit H

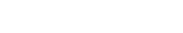

NW 10 GR
Bac à courrier



NW 60 GR
Trieur 3 cases



NW 30 GR
Pot à crayons



Kit d'accessoires pour écrans ISOLA

Support Line +

1 bac, 1 pot à crayons, 1 support téléphone *IL LI TI NW D*

1 pot à crayons, 1 tablette *IL LI TI NW E*

Support Brick +

2 bacs, 1 pot à crayons *IL BR TI NW A*

1 pot à crayons, 1 trieur *IL BR TI NW B*

Support Square +

2 bacs, 1 pot à crayons *IL QE TI NW A*

1 bac, 1 pot à crayons, 1 trieur *IL QE TI NW H*

3 bacs *IL QE TI NW C*

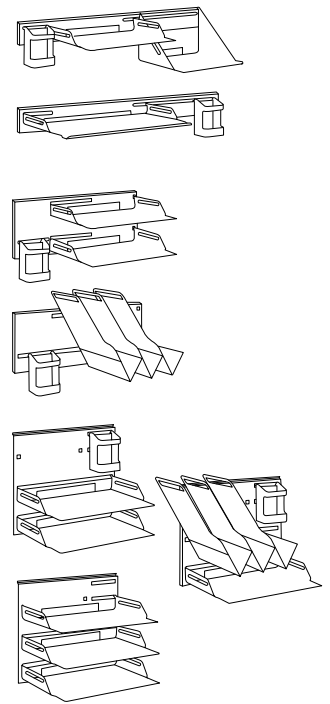

Cloisons et écrans, épaisseur 40 mm. Indiquer dans l'ordre les finitions de la structure, puis du tissu

Structure et fixations thermolaquées

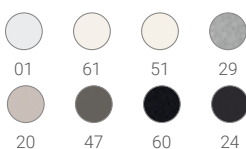

Revêtement tissu

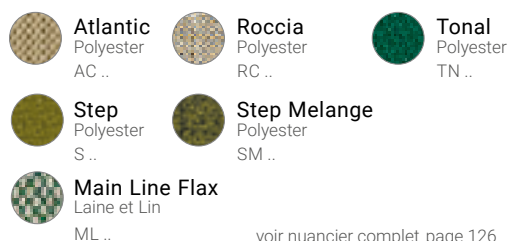

Accessoires

Thermolaquage

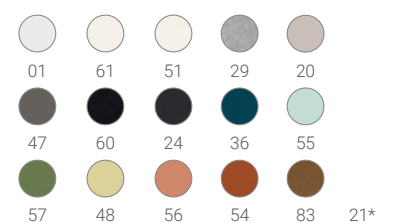

voir nuancier complet page 126



Écologique, sain, fiable et durable, l'écran barrière en verre NEW PORT permet de se protéger sans s'isoler.

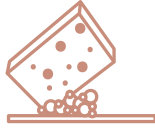

RÉSISTANCE AU NETTOYAGE
INTENSIF



RÉSISTANCE À LA RAYURE



RÉSISTANCE AU CHOC

Jusqu'à 5 fois plus résistant aux chocs
qu'un verre classique



RÉSISTANCE AUX SOLVANTS
& AUX NETTOYANTS

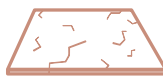

VERRE TREMPÉ

Forme un amas d'éclats peu
coupants lorsqu'il se brise



RÉSISTANCE THERMIQUE

Supporte des variations
de température de 200°C



NEW PORT spécial COVID : écran verre H. 60 cm

écran en verre trempé épaisseur 6 mm. Fourni avec ses fixations.

L'écran 76 cm est prévu pour venir en retour sur les plans profondeur 80 cm

Écran sur socle

Longueur 76 cm	<i>NP 76 CVC 60 S</i>
Longueur 100 cm	<i>NP 100 CVC 60 S</i>
Longueur 120 cm	<i>NP 120 CVC 60 S</i>
Longueur 140 cm	<i>NP 140 CVC 60 S</i>
Longueur 160 cm	<i>NP 160 CVC 60 S</i>
Longueur 180 cm	<i>NP 180 CVC 60 S</i>

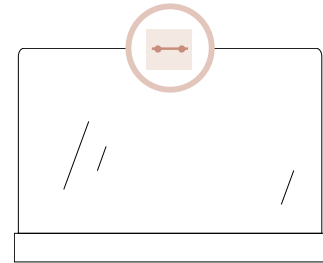

Écran individuel

Pincés simples ouverture 22 - 40 mm

Longueur 76 cm	<i>NP 76 CVC 60 P</i>
Longueur 100 cm	<i>NP 100 CVC 60 P</i>
Longueur 120 cm	<i>NP 120 CVC 60 P</i>
Longueur 140 cm	<i>NP 140 CVC 60 P</i>
Longueur 160 cm	<i>NP 160 CVC 60 P</i>
Longueur 180 cm	<i>NP 180 CVC 60 P</i>

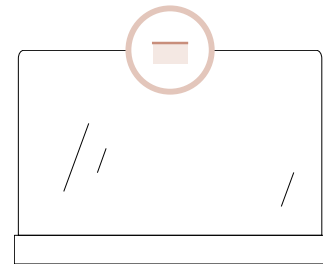

Écran partagé

Fixations médianes ouverture 22 - 40 mm

Longueur 76 cm	<i>NP 76 CVC 60 F</i>
Longueur 100 cm	<i>NP 100 CVC 60 F</i>
Longueur 120 cm	<i>NP 120 CVC 60 F</i>
Longueur 140 cm	<i>NP 140 CVC 60 F</i>
Longueur 160 cm	<i>NP 160 CVC 60 F</i>
Longueur 180 cm	<i>NP 180 CVC 60 F</i>

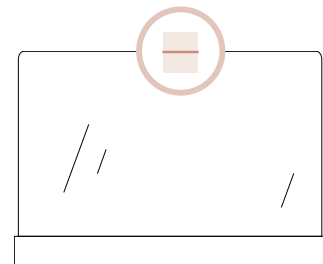

écrans NEW PORT. Ajouter derrière la réf. la finition du profil et des fixations

Profil et fixations thermolaqués

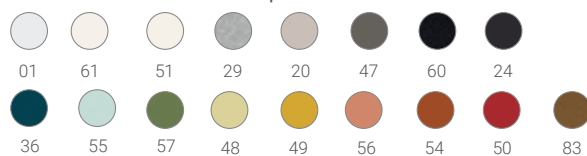

Verre ép. 6 mm

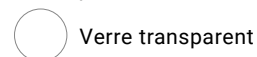

Design Emmanuel Gallina

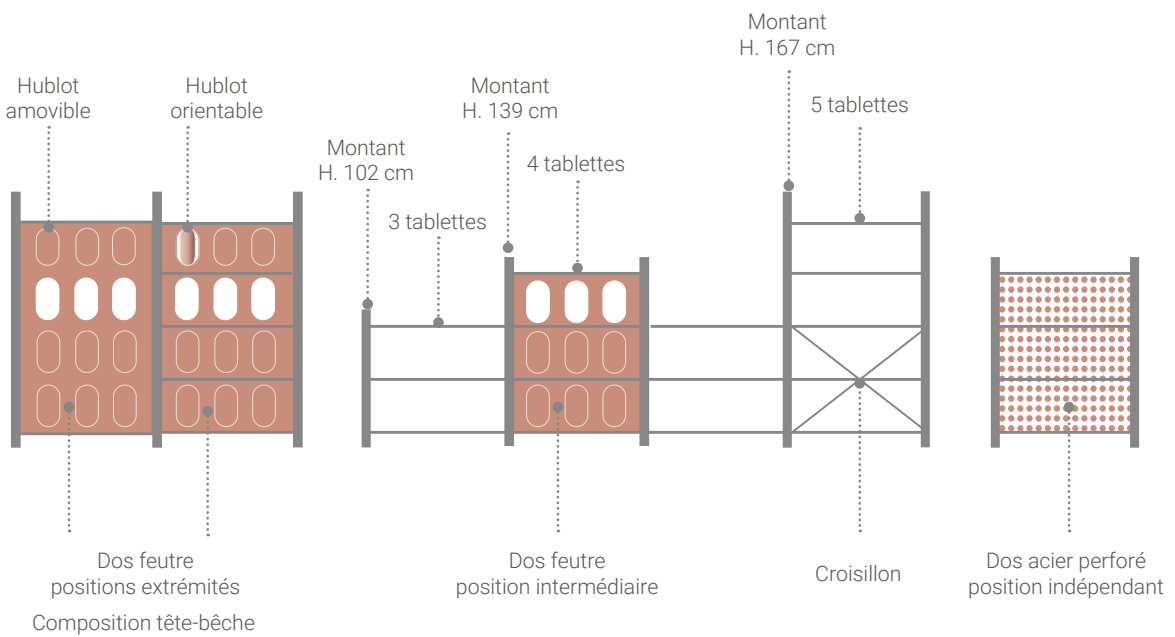

Un module se compose de deux montants et d'un lot de tablettes.
Pour chaque module relié, ajouter un lot de tablettes et un montant.

Chaque module indépendant doit disposer d'un croisillon ou d'un dos.
Il est nécessaire d'en prévoir un tous les 2 modules dans les compositions multiples.



Étagères ARNAGE

Montant unitaire

H. 102 cm pour 3 tablettes	ARNAGE E M3
H. 139 cm pour 4 tablettes	ARNAGE E M4
H. 167 cm pour 5 tablettes	ARNAGE E M5

Lot de tablettes

3 tablettes	ARNAGE E T3
4 tablettes	ARNAGE E T4
5 tablettes	ARNAGE E T5

Dos

Croissillon	ARNAGE E CR
-------------	-------------

Dos Acier perforé *

Indépendant, pour H. 102 cm	ARNAGE E FI 3 TP
Indépendant, pour H. 139 cm	ARNAGE E FI 4 TP
Indépendant, pour H. 167 cm	ARNAGE E FI 5 TP

Extrémité, pour H. 102 cm	ARNAGE E FE 3 TP
Extrémité, pour H. 139 cm	ARNAGE E FE 4 TP
Extrémité, pour H. 167 cm	ARNAGE E FE 5 TP

Intermédiaire, pour H. 102 cm	ARNAGE E FM 3 TP
Intermédiaire, pour H. 139 cm	ARNAGE E FM 4 TP
Intermédiaire, pour H. 167 cm	ARNAGE E FM 5 TP

Dos feutre PET acoustique Hublot

Indépendant, pour H. 102 cm	ARNAGE E FI 3 HU
Indépendant, pour H. 139 cm	ARNAGE E FI 4 HU
Indépendant, pour H. 167 cm	ARNAGE E FI 5 HU

Extrémité, pour H. 102 cm	ARNAGE E FE 3 HU
Extrémité, pour H. 139 cm	ARNAGE E FE 4 HU
Extrémité, pour H. 167 cm	ARNAGE E FE 5 HU

Intermédiaire, pour H. 102 cm	ARNAGE E FM 3 HU
Intermédiaire, pour H. 139 cm	ARNAGE E FM 4 HU
Intermédiaire, pour H. 167 cm	ARNAGE E FM 5 HU

Accessoires

Serre-livres	ARNAGE E SL
--------------	-------------

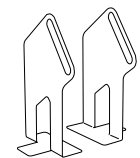
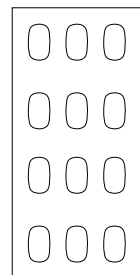
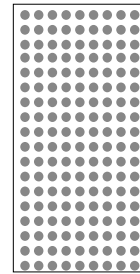
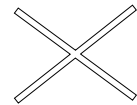
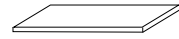

* jusqu'à épuisement des stocks

Montant, tablettes, dos acier perforé, serre-livres

Thermolaquage

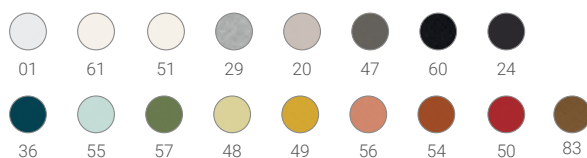

Dos feutre acoustique

PET 12 mm

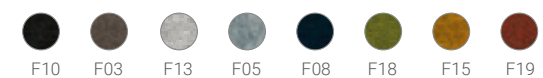



Design Emmanuel Gallina



Panier BASKET

Panier en feutre PET absorbant ép. 12 mm. Poignée Aluminium thermolaqué ou Bois (branches acier thermolaqué)

Panier

Dimensions extérieures : L. 388 x l. 264 x H. 162 mm

Dimensions intérieures : L. 352 x l. 240 x H. 150 mm

Poignées Alu

BK10 ...

Poignées Bois

BK10 .. CH..

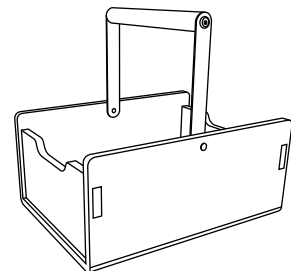

Panier avec 2 séparateurs

Dimensions extérieures : L. 388 x l. 264 x H. 197 mm

Dimensions intérieures : L. 352 x l. 240 (3 compartiments 75 / 106 / 35 mm) x H. 185 mm

Poignées Alu

BK11 ...

Poignées Bois

BK11 .. CH..

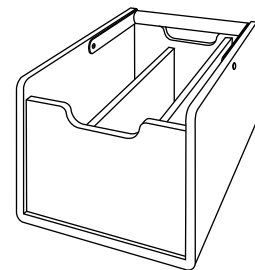

Pot à crayons

Pot à crayons

YM30



Panier
feutre PET ép. 12 mm

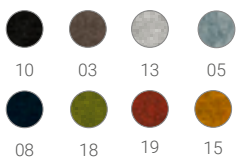

Poignée / branches
Aluminium / acier thermolaqué

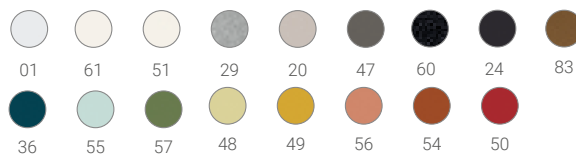

Chêne



Pot à crayons

Translucides Opaques

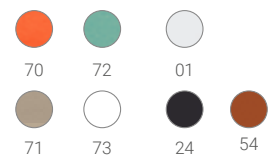

Indiquer à la place des .. le coloris du panier puis de la poignée et des branches (poignée alu) ou des branches (poignée bois)

Design Emmanuel Gallina



YM20 10 CH 27 F13 E24 P73

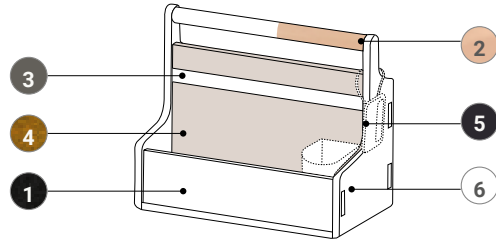

Boîte à outils YOUME PET

L. 355 x P. 190 x H. 300 mm

Boîte		Poignée	Sangle	Séparateur	
Poignées Alu	YM20	F..	
Poignées Bois	YM20 .. CH	F..	

Boîte + étiquette		Poignée	Sangle	Séparateur	Étiquette
Poignées Alu	YM20	F..	E..
Poignées Bois	YM20 .. CH	F..	E..

Boîte + pot à crayons		Poignée	Sangle	Séparateur	Pot
Poignées Alu	YM20	F..	P..
Poignées Bois	YM20 .. CH	F..	P..

Boîte + étiquette + pot		Poignée	Sangle	Séparateur	Étiquette	Pot
Poignées Alu	YM20	F..	E..	P..
Poignées Bois	YM20 .. CH	F..	E..	P..

Pot à crayons YM30

Support Notebook SUP LAP F.

H. 74 x L. 290 x P. 250 mm. Inclinaison réglable, 15°, 19° ou 23°

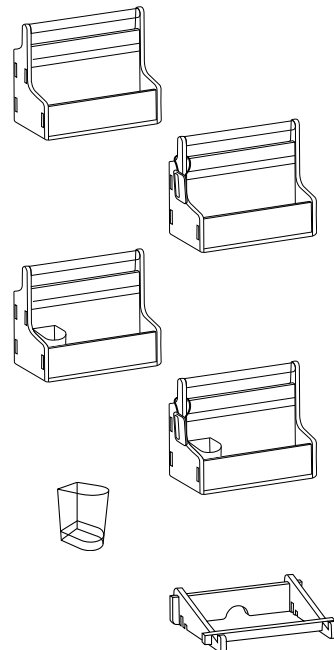

Box / séparateur / Sup Lap
feutre PET ép. 12 mm

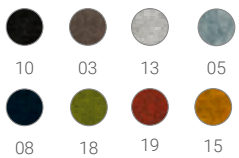

Poignée
Aluminium thermolaqué

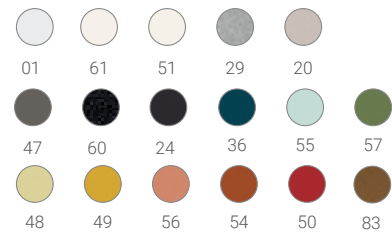

Chêne
CH

Sangle
Élastique



Étiquette



Pot à crayons
Translucides Opaques

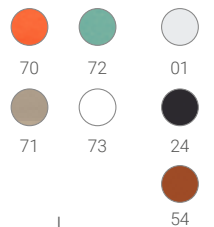

manade



Design Emmanuel Gallina



YM10 01 57 27 F27 E01 P01



Boîte à outils YOUME ABS

L. 340 x P. 180 x H. 302 mm

Boîte	Poignée	Sangle	Feutrine
Poignées Alu	YM10	/
	YM10	F..
Poignées Bois	YM10 ..	CH	/
	YM10 ..	CH	F..

Boîte + étiquette	Poignée	Sangle	Feutrine	Étiquette
Poignées Alu	YM10	/	E..
	YM10	F..	E..
Poignées Bois	YM10 ..	CH	/	E..
	YM10 ..	CH	F..	E..

Boîte + pot à crayons	Poignée	Sangle	Feutrine	Pot
Poignées Alu	YM10	/	P..
	YM10	F..	P..
Poignées Bois	YM10 ..	CH	/	P..
	YM10 ..	CH	F..	P..

Boîte + étiquette + pot	Poignée	Sangle	Feutrine	Étiquette	Pot
Poignées Alu	YM10	/	E..	P..
	YM10	F..	E..	P..
Poignées Bois	YM10 ..	CH	/	E..	P..
	YM10 ..	CH	F..	E..	P..

Pot à crayons **YM30**

L. 64 x P. 84 x H. 313 mm

Support tablette **YM50**

L. 80 x P. 23 x H. 6 mm

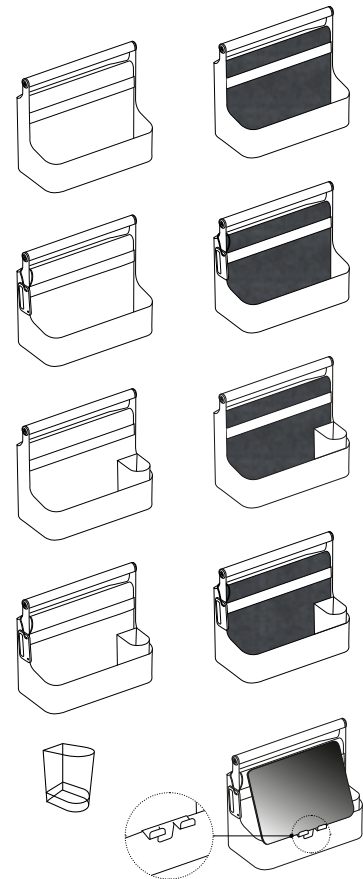

Box	Poignée / Support tablette									Sangle	Feutrine	Étiquette	Pot à crayons		
Injectée	Aluminium thermolaqué									Chêne	Élastique	Polyester	Translucides		Opaques
01	01	61	51	29	20	47	60	24		01	25	01	70	72	01
54	36	55	57	48	49	56	54	50	83	24	27	24	71	73	24
24															54



NEW PORT permet 3 types d'applications

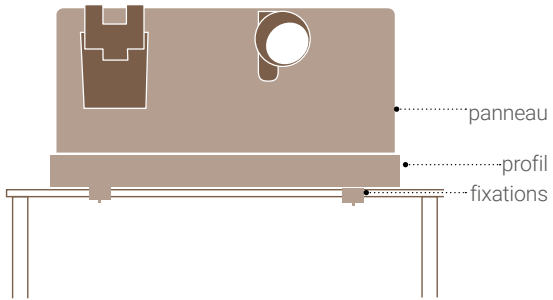

Écran de bureau

- | | |
|---|-------------------|
| ACCESSOIRES
(pour écran tissu uniquement) | LUMINAIRES |
| | |

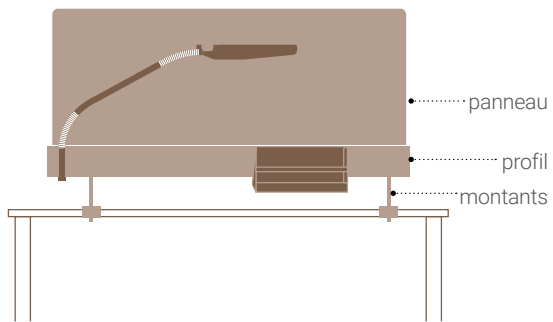

Écran de bureau sur portique

- | | |
|--------------------|-------------------|
| ACCESSOIRES | LUMINAIRES |
| | |

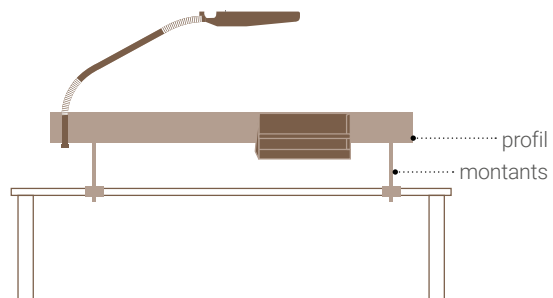

Portique

- | | |
|--------------------|-------------------|
| ACCESSOIRES | LUMINAIRES |
| | |



Écran NEW PORT H. 45 cm

Choisissez votre écran puis ajoutez les fixations ou montants

Écran acoustique revêtement tissu

Longueur 80 cm	<i>NP 80 CTA</i>
Longueur 100 cm	<i>NP 100 CTA</i>
Longueur 120 cm	<i>NP 120 CTA</i>
Longueur 140 cm	<i>NP 140 CTA</i>
Longueur 160 cm	<i>NP 160 CTA</i>

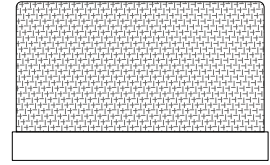

Écran acoustique en feutre PET

Longueur 80 cm	<i>NP 80 CFA</i>
Longueur 100 cm	<i>NP 100 CFA</i>
Longueur 120 cm	<i>NP 120 CFA</i>
Longueur 140 cm	<i>NP 140 CFA</i>
Longueur 160 cm	<i>NP 160 CFA</i>



Écran verre opaline prix garantis jusqu'à épuisement des stocks, nous consulter

Longueur 80 cm	<i>NP 80 CVO TR</i>
Longueur 100 cm	<i>NP 100 CVO TR</i>
Longueur 120 cm	<i>NP 120 CVO TR</i>
Longueur 140 cm	<i>NP 140 CVO TR</i>
Longueur 160 cm	<i>NP 160 CVO TR</i>

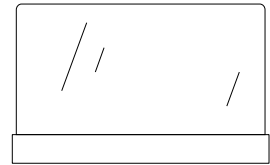

Écran verre tableau blanc prix garantis jusqu'à épuisement des stocks, nous consulter

Longueur 80 cm	<i>NP 80 CVT 01</i>
Longueur 100 cm	<i>NP 100 CVT 01</i>
Longueur 120 cm	<i>NP 120 CVT 01</i>
Longueur 140 cm	<i>NP 140 CVT 01</i>
Longueur 160 cm	<i>NP 160 CVT 01</i>



Ensemble fixations

Pincés simples	<i>NP 00 P</i>
Pour bureau individuel, ouverture 22 - 40 mm	
Fixations médianes	<i>NP 00 M</i>
Entre 2 bureaux, ouverture 22 - 40 mm	
Fixations mobilier	<i>NP 00 F</i>
Perçage, ouverture 60 mm	

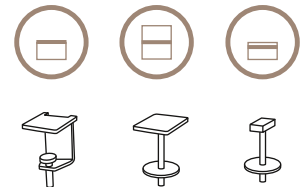

Montants H. 10 cm, avec fixations

Pincés simples	<i>NP 10 P</i>
Pour bureau individuel, ouverture 22 - 40 mm	
Fixations médianes	<i>NP 10 M</i>
Entre 2 bureaux, ouverture 22 - 40 mm	
Fixations mobilier	<i>NP 10 F</i>
Perçage, ouverture 60 mm	

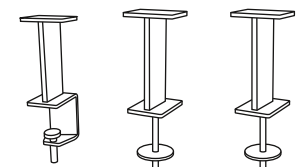

écrans NEW PORT. Ajouter derrière la réf. les finitions du profil puis du panneau de l'écran

Profil et fixations thermolaqués

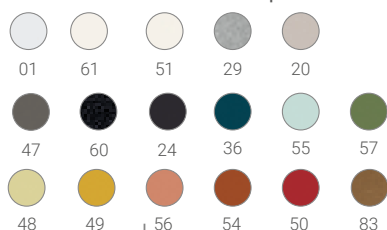

Revêtement tissu ép. 32 mm



Feutre ép. 12 mm Verre ép. 6 mm

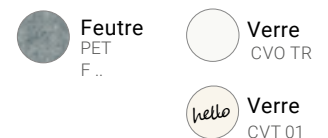

voir nuancier complet p 126



Portiques NEW PORT

Choisissez votre profil, puis ajoutez les montants

Profil H. 6 cm

Longueur 80 cm

NP 80

Longueur 100 cm

NP 100

Longueur 120 cm

NP 120

Longueur 140 cm

NP 140

Longueur 160 cm

NP 160

Longueur 180 cm

NP 180

Montants H. 10 cm

Pinces simples

NP 10 P

Pour bureau individuel, ouverture 22 - 40 mm

Fixations médianes

NP 10 M

Entre 2 bureaux, ouverture 22 - 40 mm

Fixations plateau

NP 10 F

Perçage, ouverture 60 mm

Montants H. 20 cm

Pinces simples

NP 20 P

Pour bureau individuel, ouverture 22 - 40 mm

Fixations médianes

NP 20 M

Entre 2 bureaux, ouverture 22 - 40 mm

Fixations plateau

NP 20 F

Perçage, ouverture 60 mm

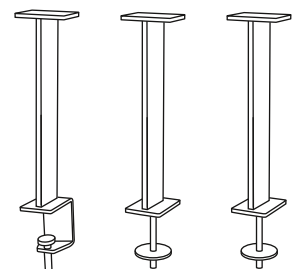
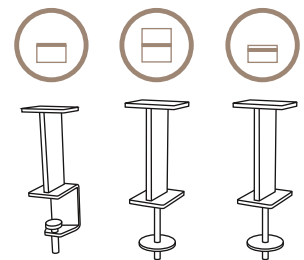
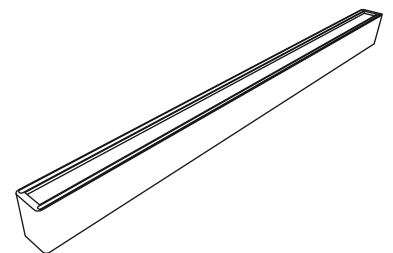

Portique NEW PORT et accessoires NEW WAVE

Thermolaquage

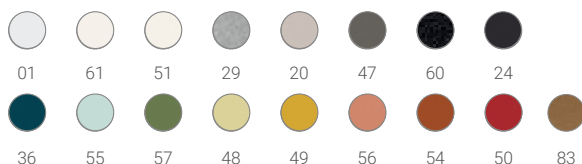

ACCESSOIRES

- NEW WAVE p. 53
- SURF p. 55
- DUALIS p. 57

LUMINAIRES

- LOOLA p. 92
- COSYLITE p. 96
- MELODY p. 98
- INTENS p. 100



Accessoires 3^e niveau NEW WAVE

Références ci dessous compatibles avec NEW PORT, MADISON, DUP et SUM

Bac à courrier

NW 10 GR

L. 343 x P. 263 x H. 45 mm

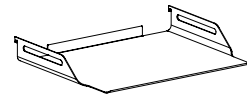

Support pour bacs à courrier (non inclus)

L. 360 x P. 15 x H. 170 mm (2 bacs) ou 260 mm (3 bacs)

Pour 2 bacs, compatible NEW PORT

NW 11 NP

Pour 2 bacs, compatible DUP et SUM

NW 11 DUP

Pour 3 bacs, compatible NEW PORT

NW 12 NP

Pour 3 bacs, compatible DUP et SUM

NW 12 DUP

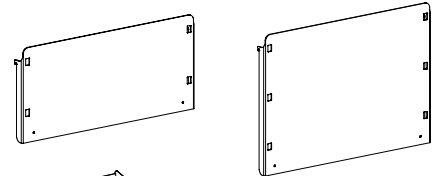

Vide-poche

NW 22 GR

L. 136 x P. 117 x H. 188 mm

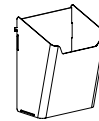

Box avec serrure

L. 280 x P. 190 x H. 45 mm

Pour profil NEW PORT

NW 23 NP

Pour profils SUM / DUP

NW 23

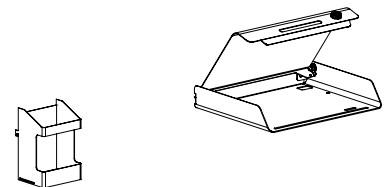

Pot à crayons

NW 30 GR

L. 82 x P. 64 x H. 122 mm



Tablette plumier

NW 40 GR

L. 440 x P. 263 x H. 37 mm

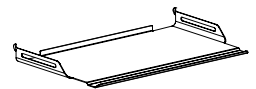

Support téléphone

NW 52 GR

L. 280 x P. 260 x H. 174 mm

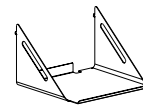

Trieur 3 cases

NW 60 GR

L. 346 x P. 250 x H. 263 mm

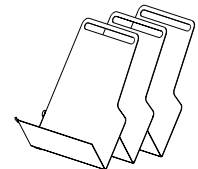

Plumier

NW 80 GR

L. 260 x P. 84 x H. 33 mm



Références ci dessous compatibles uniquement avec NEW PORT H. 20 cm

Corbeille à papier A4

NW 21 GR

L. 265 x P. 110 x H. 296 mm

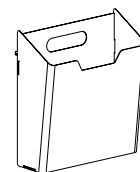

Porte-revues

NW 70 GR

L. 102 x P. 260 x H. 350 mm

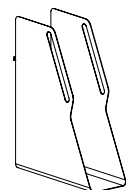

Portique NEW PORT et accessoires NEW WAVE

Thermolaquage

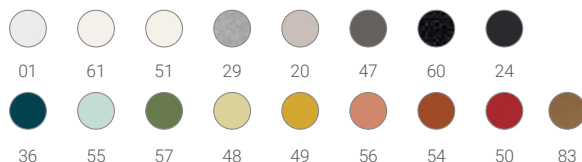

PORTIQUES & ÉCRANS

- MADISON p. 32
- NEWPORT p. 50
- DUP p. p. 54
- SUM p. 56

Design Patrick Dubois

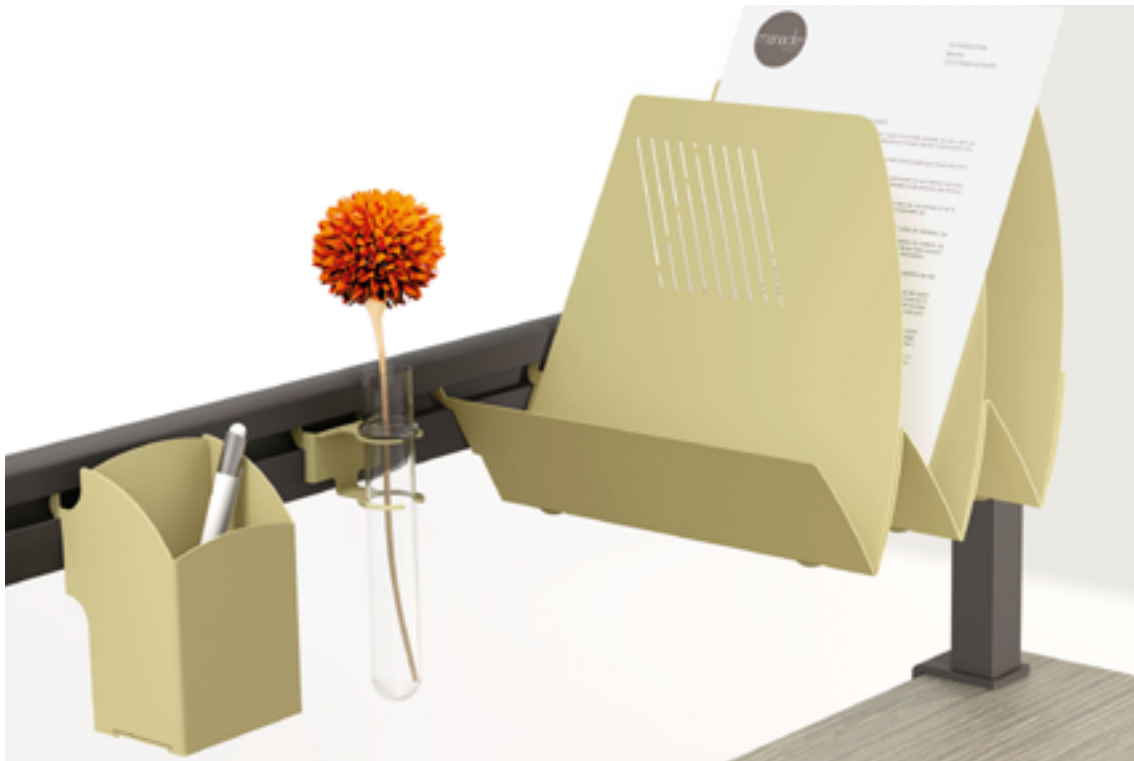

Portiques DUP

Portique avec pinces simples

Montants H. 33 cm, pinces ouverture H. 22 - 40 mm

L. 80 cm	<i>DUP MC 80 H33</i>
L. 120 cm	<i>DUP MC 120 H33</i>
L. 160 cm	<i>DUP MC 160 H33</i>

Portique avec fixations médianes

Montants H. 33 cm, fixations ouverture H. 22 - 40 mm

L. 80 cm	<i>DUP MC 80 H33 F</i>
L. 120 cm	<i>DUP MC 120 H33 F</i>
L. 160 cm	<i>DUP MC 160 H33 F</i>



Portique DUP

Thermolaquage

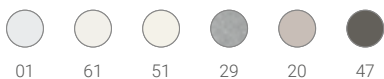

ACCESSOIRES

- NEW WAVE p. 53
- SURF p. 55
- DUALIS p. 57

BRAS

- MOOVE p. 82
- SUP LCD p. 86

LUMINAIRES

- LOOLA p. 92
- COSYLITE p. 96
- MELODY p. 98
- INTENS p. 100



Accessoires 3e niveau SURF

Références ci dessous compatibles avec NEW PORT, MADISON, DUP et SUM

Bac à courrier

SU 10 GR

L. 340 x P. 250 x H. 75 mm

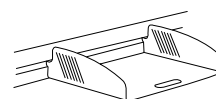

Supports pour bacs à courrier (non inclus)

L. 360 x P. 15 x H. 170 mm (2 bacs) ou 260 mm (3 bacs)

Pour 2 bacs, compatible NEW PORT

SU 11 NP

Pour 2 bacs, compatible DUP et SUM

SU 11 DUP

Pour 3 bacs, compatible NEW PORT

SU 12 NP

Pour 3 bacs, compatible DUP et SUM

SU 12 DUP

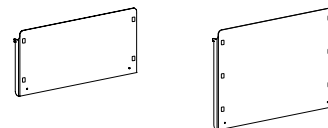

Support classeur

SU 20 GR

L. 270 x P. 250 x H. 200 mm

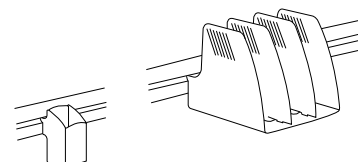

Pot à crayons

SU 30 GR

L. 80 x P. 77 x H. 120 mm

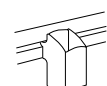

Supports téléphone

Plateau coulissant

SU 50 GR

L. 280 x P. 270 à 430 x H. 43 mm

Plateau incliné

SU 51 GR

L. 280 x P. 280 mm

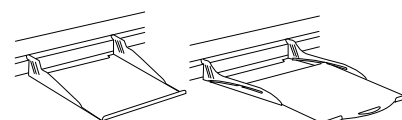

Trieurs

3 cases

SU 60 GR

L. 230 x P. 250 x H. 240 mm

5 cases

SU 70 GR

L. 410 x P. 250 x H. 240 mm

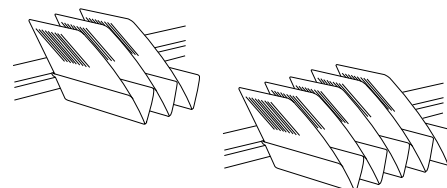

Support photo / signalétique

SU 100 GR

L. 185 x P. 50 x H. 135 mm

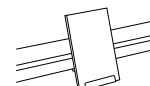

Soliflore

SU 120 GR

L. 50 x P. 50 x H. 170 mm

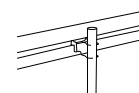

Support casque

SU 110 GR

L. 80 x P. 50 x H. 50 mm

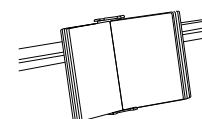
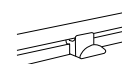

Support présentoir de document (non inclus)

SU 140 GR

L. 80 x H. 340 mm

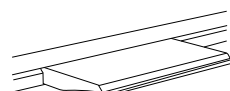

Étagère avec plumier

SU 40 GR

L. 450 x P. 250 x H. 40 mm

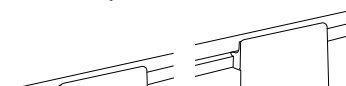

Tableaux

L. 300 x H. 301 mm, compatible uniquement avec le portique DUP et NEW PORT H. 20 cm

Tableau punaisable

SU 82 GR

Tableau écritoire aimanté

SU 81 GR 21

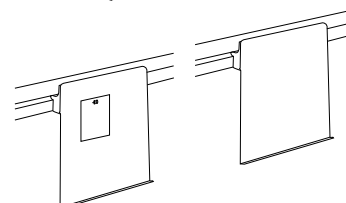

Accessoires SURF

Thermolaquage

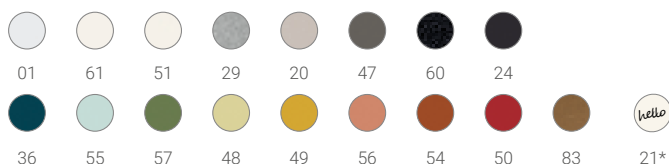







PORTIQUES ET ÉCRANS

- MADISON p. 32
- NEWPORT p. 50
- DUP p. 54
- SUM p. 56

Design Jacques Rivet



Profilé mural SUM

L. 80 cm	<i>SUM 80</i>	
L. 100 cm	<i>SUM 100</i>	
L. 120 cm	<i>SUM 120</i>	
L. 140 cm	<i>SUM 140</i>	
L. 160 cm	<i>SUM 160</i>	
L. 180 cm	<i>SUM 180</i>	

Profilé SUM Thermolaquage



ACCESSOIRES

- NEW WAVE p 53
- SURF p. 55
- DUALIS p 57

BRAS

- MOOVE p 82
- SUP LCD p 86

LUMINAIRES

- LOOLA p 92
- COSYLITE p 96
- MELODY p 98
- INTENS p 100



Accessoires DUALIS

Réf. ci dessous disponibles dans tous les coloris

Bac à courrier à la française *DU 10*

L. 268 x P. 334 x H. 70 mm

Bac à courrier à l'italienne *DU 20*

L. 348 x P. 254 x H. 70 mm

Pot à crayons *DU 50*

L. 144 x P. 83 x H. 100 mm

Porte-revues, porte classeur *DU 70*

L. 112 x P. 262 x H. 330 mm

Trieur 3 cases *DU 80*

L. 275 x P. 254 x H. 70 mm

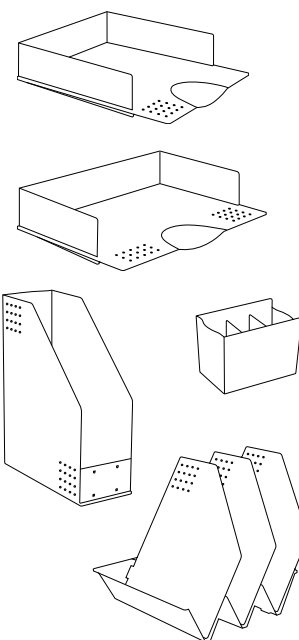

Réf. ci dessous disponibles dans tous les coloris, sauf PLA Sable (20)

Plumier *DU 40*

L. 268 x P. 170 x H. 70 mm

Jeu de 4 réhausses pour 2 bacs à courrier

H. 5 cm *DU 11 **

H. 7 cm *DU 12 **

Support téléphone (adaptateurs inclus) *DU 120 **

L. 268 x P. 225 x H. 20 mm

Dévidoir de ruban adhésif *DU 90 **

L. 70 x P. 140 x H. 50 mm

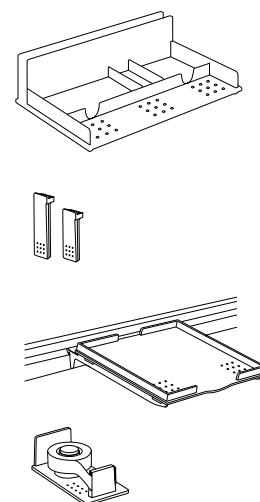

Adaptateurs pour profils DUP, SUM et NEW PORT

Adaptateurs en acier inoxydable.

2 adaptateurs *DU 130 GR*

2 adaptateurs pour 3 bacs suspendus *DU 140 GR*

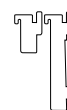

* Références / coloris disponibles jusqu'à épuisement des stocks.

Accessoires

ABS recyclé

ABS

PLA biodégradable*



24

01

29*

47*

20*

* Références / coloris disponibles jusqu'à épuisement des stocks.



PORTIQUES & ÉCRANS

- MADISON p 32
- NEWPORT p 50
- DUP p 54
- SUM p 56



Accessoires AXIANE

Bac à courrier

L. 355 x P. 255 x H. 60 mm

AX11

Pot à crayons

L. 80 x P. 65 x H. 133 mm

AX30

Classeur vertical

L. 260 x P. 130 x H. 133 mm

AX40

Corbeille à papier cylindrique

Ø 250 mm x H. 365 mm

AX21

Porte-parapluie

Ø 250 mm x H. 500 mm

AX23

Vide poche

L. 170 x P. 170 x H. 150 mm

AX51

Jeu de 2 grands serre-livres

L. 140 x P. 140 x H. 200 mm

AX70

Plumier

L. 265 x P. 85 x H. 31 mm

AX81

Sous-main avec rebord (noir uniquement)

Petit modèle L. 600 x P. 350 mm

Grand modèle L. 750 x P. 450 mm

AX PAD 1 24

AX PAD 2 24

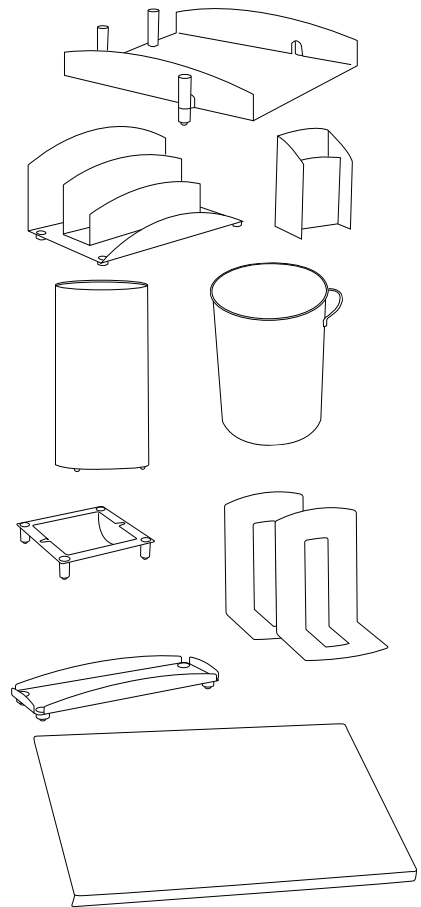

Accessoires

Thermolaquage



Les accessoires noirs sont fournis avec des pieds noirs, les accessoires blancs ou de couleur avec des pieds blancs.



Design Martin Szekely



Accessoires PERFO

Bac à courrier

L. 345 x P. 265 x H. 66 mm

PE 10

Jeu de 4 réhausse

L. 30 x P. 10 x H. 60 mm

PE 11

Plateau pour bac

L. 265 x P. 265 x H. 20 mm

PE 12

Pot à crayons

L. 71 x P. 71 x H. 100 mm

PE 30

Classeur vertical

L. 265 x P. 92 x H. 165 mm

PE 40

Porte-revues

L. 281 x P. 100 x H. 323 mm

PE 50

Dévidoir de ruban adhésif

L. 100 x P. 25 x H. 75 mm

PE 60

Plumier

L. 265 x P. 85 x H. 23 mm

PE 80

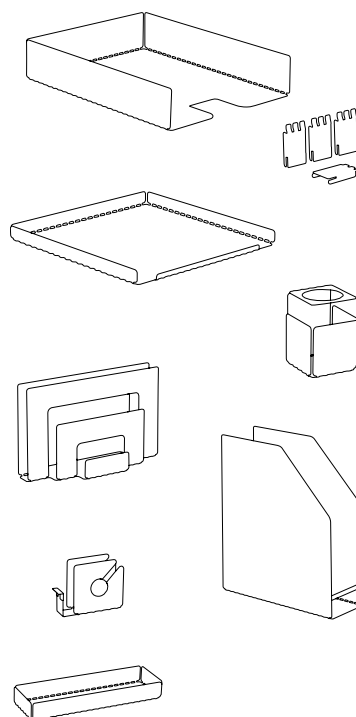

Accessoires

Thermolaquage



01

61

51

29

20

47

60

24

36

55

57

48

49

56

54

50

83

Design Jean-Yves Missir

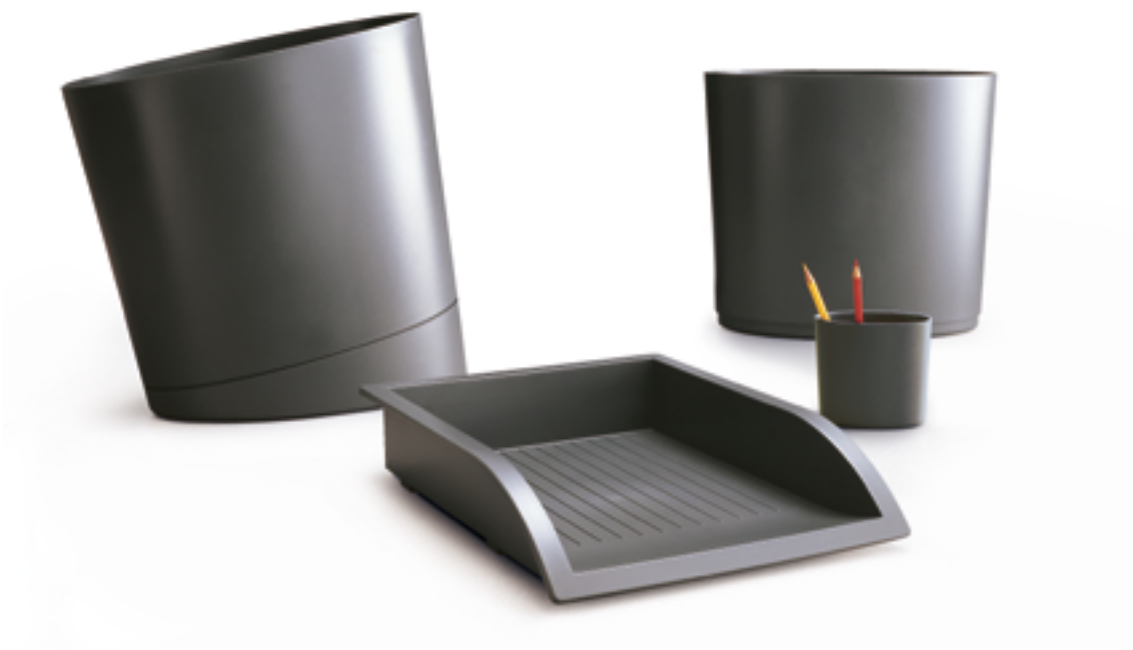

Accessoires ARTHEO

Gamme jusqu'à épuisement des stocks

Bac à courrier

AR10

L. 367 x P. 293 x H. 75 mm

Jeu de 4 réhausses

AR11 29

L. 25 x H. 80 mm

Pot à crayons

AR30

L. 110 x P. 65 x H. 100 mm

Corbeille à papier droite

AR20

L. 360 x P. 210 x H. 318 mm, 16 Litres

Corbeille à papier inclinée

AR21

L. 390 x P. 210 x H. 390 mm, 16 Litres

Sous-main

SM

L. 650 x P. 500 - Disponible en Noir (24) ou Gris Everest (25)

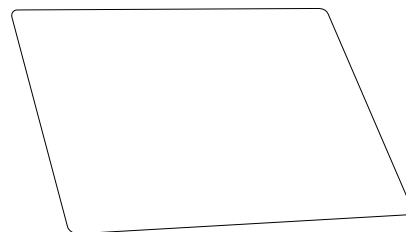
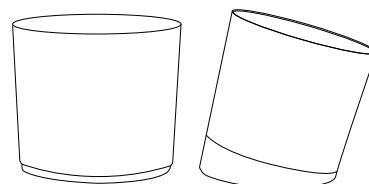
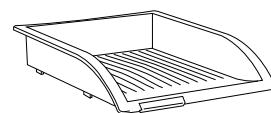

Accessoires Arthéo

ABS recyclé

ABS



24



29

Sous-main

PVC



24



25



Design Jean-René Talopp

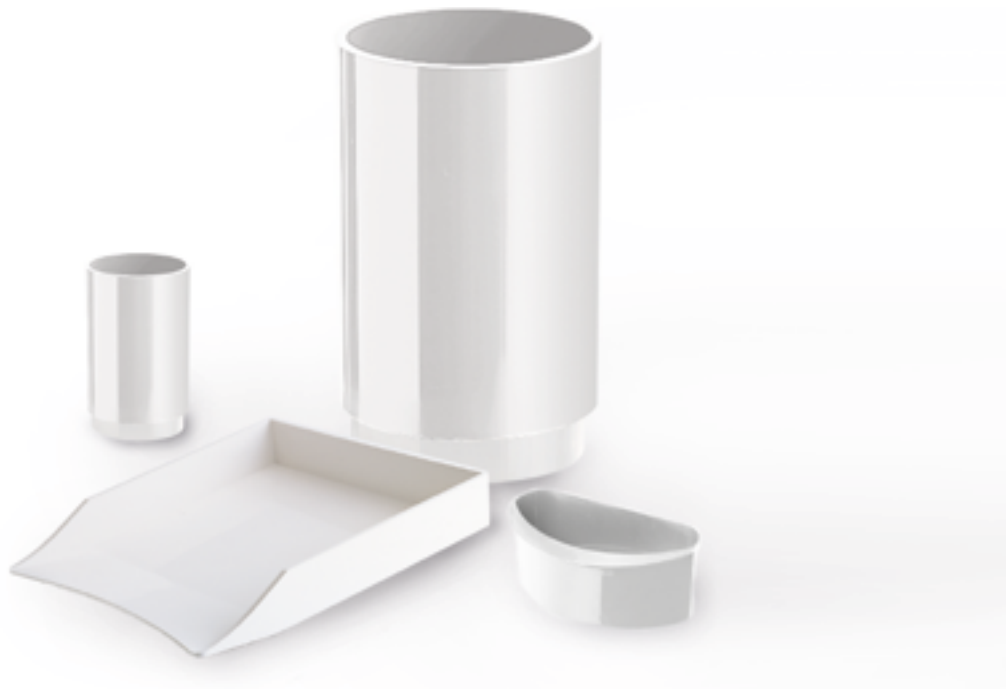

Accessoires MANADE

Bac à courrier

L. 345 x P. 280 x H. 65 mm

10 0

Pot à crayons

Ø 110 x H. 68 mm

50 0

Corbeille à papier

Ø 250 x H. 350 mm, 17 Litres

20 0

Bac à déchet

L. 197 x P. 112 x H. 80 mm

GA21 24

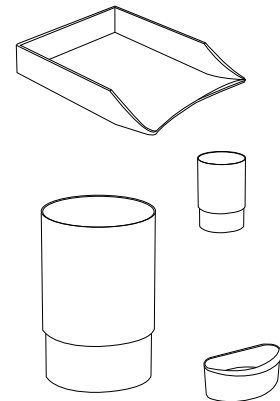

Corbeilles de bureau COROLLE et GALANCE

Gamme jusqu'à épuisement des stocks

Corbeille à papier COROLLE

Ø 245 x H. 340 mm, 16 Litres

C20 24

Corbeille à papier GALANCE

L. 338 x P. 205 x H. 342 mm, 17 Litres

GA20 PP 24

Bac à déchet

L. 197 x P. 112 x H. 80 mm, 1 Litre

GA21 24

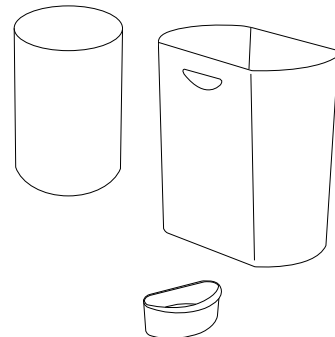

Accessoires Manade

ABS



01



24

Corbeille Corolle

ABS



24

Corbeille Galance

Polypropylène



24





Design Studio Manade



Corbeilles de tri TRIBU

Corbeilles à papier

Corbeille 26 litres	<i>TR 10 PP</i>
L. 244 x P. 330 x H. 345 mm	
Corbeille 26 litres sur roulettes	<i>TR 10 PP R</i>
L. 244 x P. 330 x H. 390 mm	
Corbeille 18 litres	<i>TR 50 PP</i>
L. 255 x P. 258 x H. 345 mm	
Couvercle pour corbeille 26 litres	<i>TR 11</i>
L. 248 x P. 275 mm	
Couvercle pour corbeille 18 litres	<i>TR 51</i>
L. 162 x P. 253 mm	

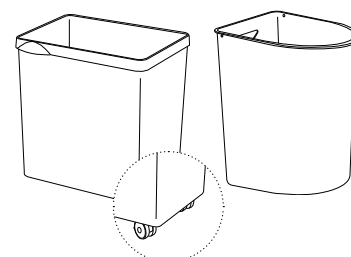

Bacs à déchets

Bac à déchets 9 litres	<i>TR 20 PP</i>
L. 173 x P. 236 x H. 346 mm	
Bac à déchets 5 litres	<i>TR 30 PP</i>
L. 173 x P. 236 x H. 182 mm	
Option bac magnétique, ajouter MA derrière la réf.	
Couvercle pour bacs à déchets	<i>TR 40</i>
L. 236 x P. 156 mm	

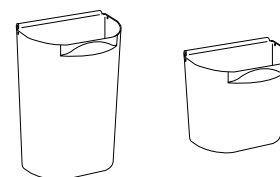

Support à fixer TOTRIB

Choisir un support et ajouter 2 bacs à déchets TRIBU (couvercles optionnels)

Support simple	<i>TR TI</i>
L. 230 x P. 90 x H. 450 mm	
Support pivotant	<i>TR TI P</i>
L. 230 x P. 90 x H. 450 mm	

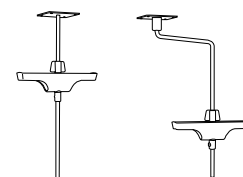

Corbeilles et bacs TRIBU

Polypropylène Polypropylène recyclé



Couvercles TRIBU

ABS (TR 40), Acier thermolaqué (TR 11 et TR 51)

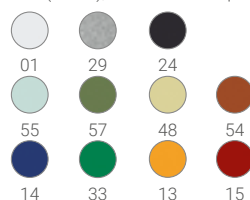

Support TOTRIB

Acier thermolaqué et ABS





Corbeille à papier CARTOON

Lot de 20 corbeilles (25 litres)

TR 10 CR

Lot livré à plat : L. 1200 x P. 870 x H. 72 mm

La corbeille CARTOON peut recevoir un bac à déchets TRIBU 5 litres, à positionner à l'intérieur

Corbeille montée : L. 340 x P. 265 x H. 310 mm

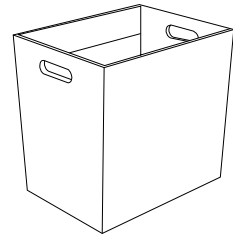



Design Studio Manade



Corbeille de bureau PICK'UP

L. 250 x P. 250 x H. 350 mm

Corbeille simple

PIC 20

Corbeille avec cache-sac

PIC 21

Option rouleau de 50 sacs

PIC SAC 20

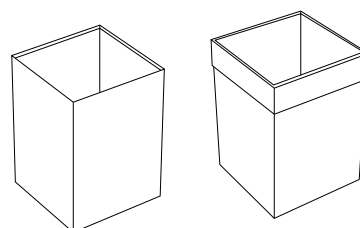

Corbeille de bureau PICK'UP

Thermolaquage



Corbeille avec cache-sac : indiquer dans l'ordre le coloris de la corbeille puis du cache-sac.





Modules de tri PICK'UP, compositions standard

Standard sur vérins, H. 68 cm

Option roulettes, H. 72 cm : ajouter R derrière la référence du module

Module 1 x 60 Litres avec porte, 1 couvercle

L. 30 x P. 30 cm

Fente	<i>PIC 60 P C1</i>
Carré	<i>PIC 60 P C2</i>
2 ronds (Ø 8 cm)	<i>PIC 60 P C3</i>
Pivotant	<i>PIC 60 P CP</i>
Articulé	<i>PIC 60 P CA</i>

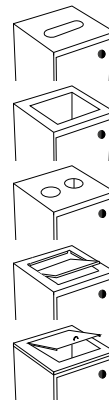

Modules de tri PICK'UP

Thermolaquage

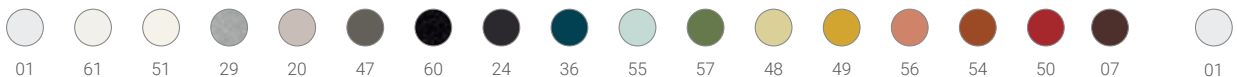

Indiquer dans l'ordre à la suite de la référence les couleurs du module, du couvercle, et de la porte.

La partie mobile des couvercles articulé et pivotant est toujours coordonnée au corps du module.

La porte est coordonnée soit au module soit au couvercle.

Option peinture extérieure disponible sur tous les coloris : + 25 % sur le tarif. Nous consulter.



Stickers
p. 69

01

24



Design Studio Manade



PICK'UP

Module 1 x 60 Litres, 1 couvercle

L. 30 x P. 30 cm

Fente	<i>PIC 60 C1</i>
Carré	<i>PIC 60 C2</i>
2 ronds (Ø 8 cm)	<i>PIC 60 C3</i>
1 rond (Ø 10,8 cm) étoile	<i>PIC 60 C9</i>
Fourni avec un contenant étanche	
Pivotant	<i>PIC 60 CP</i>
Articulé	<i>PIC 60 CA</i>

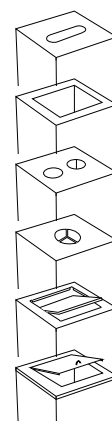

Module 2 x 60 Litres, 2 couvercles

L. 60 x P. 30 cm

Fente, carré	<i>PIC 2X60 C12</i>
Fente, pivotant	<i>PIC 2X60 C1P</i>
Fente, articulé	<i>PIC 2X60 C1A</i>
Carré, 2 ronds	<i>PIC 2X60 C23</i>
Carré, pivotant	<i>PIC 2X60 C2P</i>

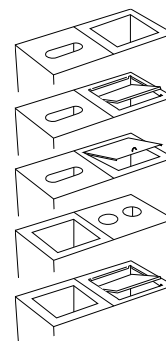

Modules de tri PICK'UP

Thermolaquage

01	61	51	29	20	47	24	36	55	57	48	49	56	54	50	07	83	01
Indiquer dans l'ordre à la suite de la référence les couleurs du module, puis des couvercles.																	
La partie mobile des couvercles articulé et pivotant est toujours coordonnée au corps du module.																	
Option peinture extérieure disponible sur tous les coloris : + 25 % sur le tarif. Nous consulter.																	
													13	14	15	33	24

Carré, articulé	PIC 2X60 C2A
2 ronds, pivotant	PIC 2X60 C3P
2 ronds, articulé	PIC 2X60 C3A
2 ronds, rond étoilé	PIC 2X60 C39

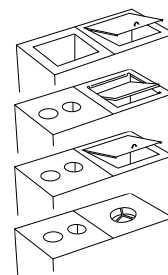

Module 3 x 60 Litres, 3 couvercles

L. 90 x P. 30 cm

Fente, carré, 2 ronds	PIC3X60 C123
Fente, carré, pivotant	PIC3X60 C12P
Fente, carré, articulé	PIC3X60 C12A
Fente, 2 ronds, pivotant	PIC3X60 C13P
Fente, 2 ronds, articulé	PIC3X60 C13A
Carré, 2 ronds, pivotant	PIC3X60 C23P
Carré, 2 ronds, articulé	PIC3X60 C23A
Carré, 2 ronds, 1 rond étoile	PIC3X60 C239
2 ronds, 1 rond étoile, pivotant	PIC3X60 C39P
2 ronds, 1 rond étoile, articulé	PIC3X60 C39A

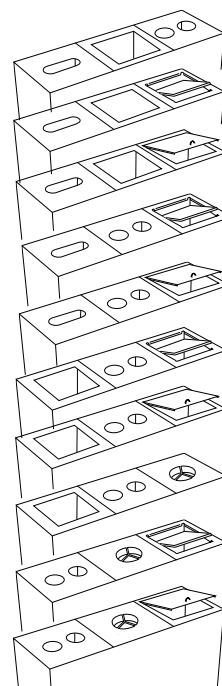

Module 1 x 90 Litres, 1 couvercle

L. 45 x P. 30 cm

Fente	PIC 90 R1
Rectangle	PIC 90 R4
2 ronds (Ø 8 cm)	PIC 90 R3
Pivotant	PIC 90 RP
Articulé	PIC 90 RA

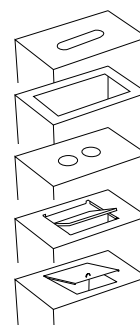

Modules de tri PICK'UP

Thermolaquage

01	61	51	29	20	47	24	36	55	57	48	49	56	54	50	07	83	01
Indiquer dans l'ordre à la suite de la référence les couleurs du module, puis des couvercles.																	
La partie mobile des couvercles articulé et pivotant est toujours coordonnée au corps du module.																	
Option peinture extérieure disponible sur tous les coloris : + 25 % sur le tarif. Nous consulter.																	
													13	14	15	33	24

Stickers
p. 69



Module 2 x 90 Litres, 2 couvercles

L. 90 x P. 30 cm

Fente, rectangle	PIC 2X90 R14
Fente, pivotant	PIC 2X90 R1P
Fente, articulé	PIC 2X90 R1A
Rectangle, pivotant	PIC 2X90 R4P
Rectangle, articulé	PIC 2X90 R4A
2 ronds, rectangle	PIC 2X90 R34
2 ronds, pivotant	PIC 2X90 R3P
2 ronds, articulé	PIC 2X90 R3A

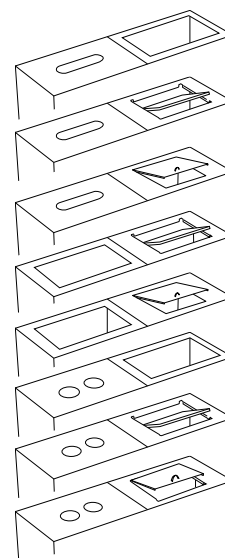

Options

Bac pour piles ou dosettes

non compatible avec le couvercle pivotant (CP)

Compartiment 60 L (contenance 10 L.) PIC BAC30

Compartiment 90 L (contenance 19 L.) PIC BAC45

2 plots magnétiques PIC MA

Rouleau de 20 sacs (110 L.) PIC SAC

1 sticker PIC E..

Choisir parmi les modèles ci-dessous

H. 110 x L. 105 mm, noir (24) ou blanc (01)

Sticker à coller soi-même. Forfait pose : nous consulter

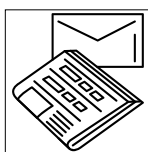
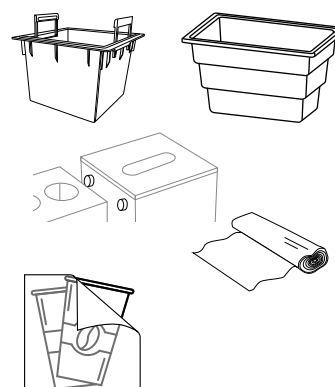

PIC E1
Papier



PIC E2
Canettes et
bouteilles

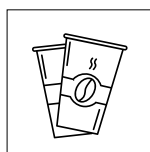

PIC E3
Gobelets

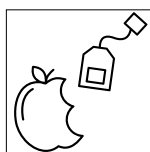

PIC E4
DIB



PIC E5
Stylos



PIC E6
Bouteilles

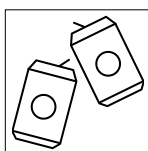

PIC E7
Canettes



PIC E8
Verre

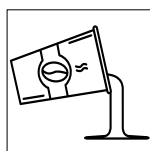

PIC E10
Liquide

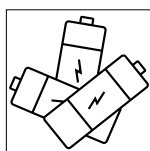

PIC E11
Piles

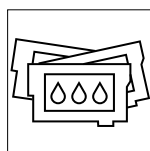

PIC E13
Toner

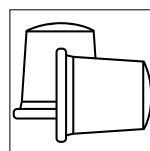

PIC E14
Dosettes

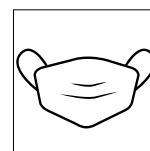

PIC E17
Masques

Modules de tri PICK'UP

Thermolaquage

01	61	51	29	20	47	24	36	55	57	48	49	56	54	50	07	83	01				
																	13	14	15	33	24

Indiquer dans l'ordre à la suite de la référence les couleurs du module, puis des couvercles.
La partie mobile des couvercles articulé et pivotant est toujours coordonnée au corps du module.

Option peinture extérieure disponible sur tous les coloris : + 25 % sur le tarif. Nous consulter.



Modules de tri à composer PICK'UP

Je choisis mes composants pour les combinaisons qui ne sont pas présentées dans les modules standards.

Les couvercles de tri sont proposés avec différentes ouvertures.

Les modules de tri (H. 68 cm) sont équipés de supports pour sacs poubelles (1 sac fourni).

Option roulettes (H. 72 cm) : ajouter un R derrière SC.

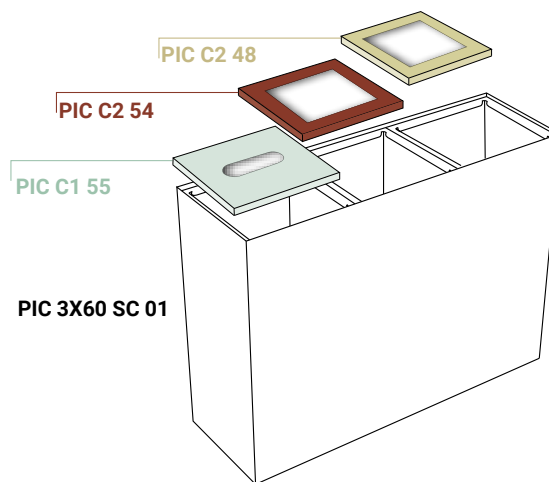

Je crée ma propre référence

Dans la référence du module, je remplace «SC» par le code des couvercles choisis (ici «C122») et j'ajoute les couleurs dans l'ordre.

- Je reçois mon module prêt à l'emploi
- J'économise du temps de déballage.

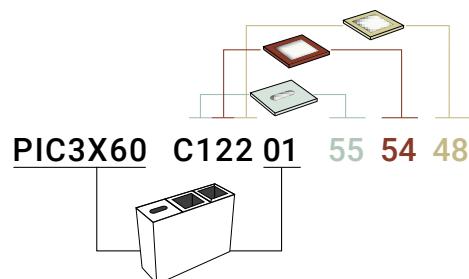

Modules de tri

Sur vérins, H. 68 cm. Option roulettes, H. 72 cm : ajouter R après «SC»

1 x tri 60 L	PIC 60 SC
H. 68 x L. 30 x P. 30 cm	
1 x tri 60 L, 1x tri 30L	PIC 60 30 SC
H. 68 x L. 45 x P. 30 cm	
2 x tri 60 L	PIC 2X60 SC
H. 68 x L. 60 x P. 30 cm	
3 x tri 60 L	PIC 3X60 SC
H. 68 x L. 90 x P. 30 cm	
1 x tri 90 L	PIC 90 SC
H. 68 x L. 45 x P. 30 cm	
2 x tri 90 L	PIC 2X90 SC
H. 68 x L. 90 x P. 30 cm	

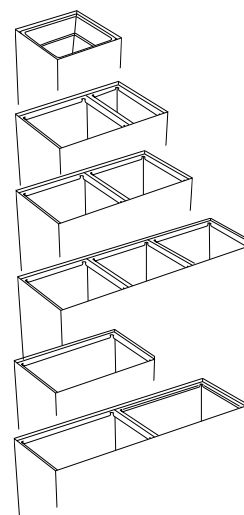

Couvercles pour modules de tri 60 L

Fente	PIC C1
Carré	PIC C2
Rectangle	PIC C4
2 ronds (Ø 8 cm)	PIC C3
1 rond (Ø 10,8 cm)	PIC C6
2 ronds (Ø 10,4 cm)	PIC C8
Pivotant	PIC CP
Articulé	PIC CA
1 rond, forme étoile (Ø 10,8 cm)	PIC C9

livré avec une réhausse et un contenant étanche 6 L. pour collecter les liquides

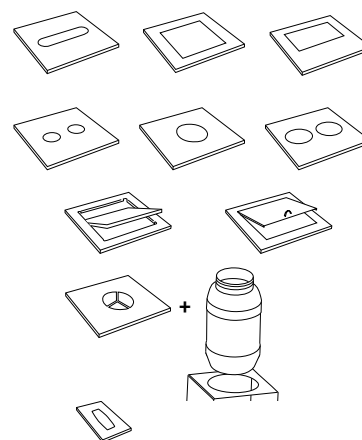

Couvercle pour module de tri 30 L

Fente oblongue	PIC P4
----------------	--------

Couvercles pour module de tri 90 L

Fente	PIC R1
Rectangle	PIC R4
2 ronds (Ø 8 cm)	PIC R3
2 ronds (Ø 10,8 cm)	PIC R6
Pivotant	PIC RP
Articulé	PIC RA

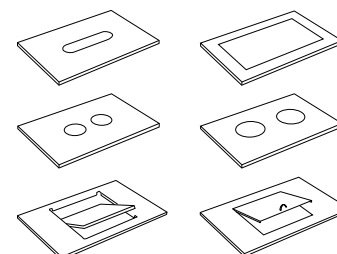

Options

Bac pour piles ou dosettes

non compatible avec le couvercle pivotant (CP)

Compartiment 60 L (contenance 10 L.) PIC BAC30

Compartiment 90 L (contenance 19 L.) PIC BAC45

2 plots magnétiques PIC MA

Rouleau de 20 sacs (110 L.) PIC SAC

1 sticker PIC E..

H. 110 x L. 105 mm, noir (24) ou blanc (01)

Choisir le modèle p. 69 Sticker à coller soi-même. Forfait pose : nous consulter

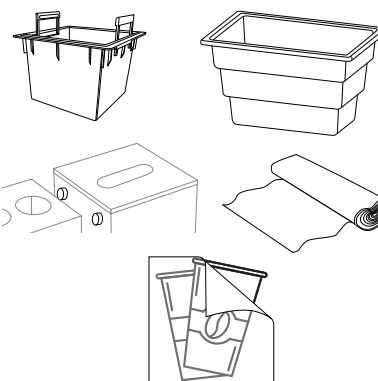

Modules de tri PICK'UP

Thermolaquage

01	61	51	29	20	47	60	24	36	55	57	48	49	56	54	50	07	83	01			
																	13	14	15	33	24

Couvercles articulés et pivotant : indiquer la couleur de la partie mobile, puis de la partie fixe.

Option peinture extérieure disponible sur tous les coloris : + 25 % sur le tarif. Nous consulter.



Bac à plantes PICK'UP à garnir soi-même

Le cache-pot masque les bords du pot pour une finition esthétique.
Il est en 2 parties pour faciliter la mise en place.
Il est optionnel si vous optez pour un paillage.

Les bacs sont équipés de pots étanches pour recevoir les végétaux.
Veillez à prévoir des plantes dimensionnées à la taille des pots fournis.

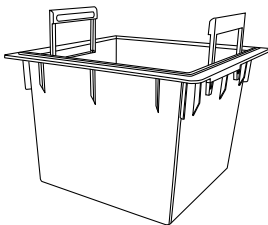
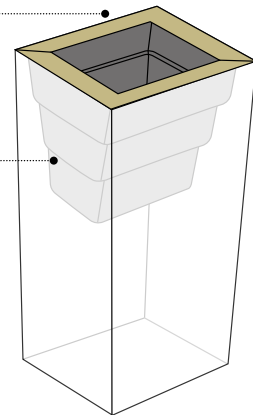

Carré (pour bacs 30 et 60 Litres)

22,5 x 22,5 x H. 20 cm

Contenance : 10 Litres

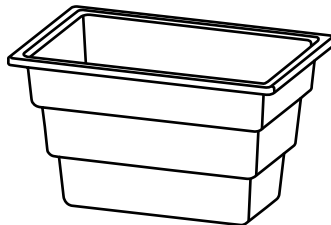

Rectangle (pour bacs 45 et 90 Litres)

39 x 24 x H. 24,5 cm

Contenance : 19 Litres

**Bacs à plantes hauteur 68 cm**

1 compartiment carré avec cache-pot

1 compartiment carré
H. 68 x L. 30 x P. 30 cm

PIC 60 B2

PIC 60 B1

2 compartiments carrés avec cache-pots

2 compartiments carrés
H. 68 x L. 60 x P. 30 cm

PIC 2X60 B22

PIC 2X60 B11

3 compartiments carrés avec cache-pots

3 compartiments carrés
H. 68 x L. 90 x P. 30 cm

PIC3X60 B222

PIC3X60 B111

1 compartiment rectangle avec cache-pot

1 compartiment rectangle
H. 68 x L. 45 x P. 30 cm

PIC 90 B4

PIC 90 B3

2 compartiments rectangles avec cache-pots

2 compartiments rectangles
H. 68 x L. 90 x P. 30 cm

PIC 2X90 B44

PIC 2X90 B33

Bacs à plantes hauteur 34 cm

1 compartiment carré avec cache-pot

1 compartiment carré
H. 34 x L. 30 x P. 30 cm

PIC 30 B2

PIC 30 B1

2 compartiments carrés avec cache-pots

2 compartiments carrés
H. 34 x L. 60 x P. 30 cm

PIC 2X30 B22

PIC 2X30 B11

3 compartiments carrés avec cache-pots

3 compartiments carrés
H. 34 x L. 90 x P. 30 cm

PIC 3X30 B222

PIC 3X30 B111

1 compartiment rectangle avec cache-pot

1 compartiment rectangle
H. 34 x L. 45 x P. 30 cm

PIC 45 B4

PIC 45 B3

2 compartiments rectangles avec cache-pots

2 compartiments rectangles
H. 34 x L. 90 x P. 30 cm

PIC 2X45 B44

PIC 2X45 B33

Cache-pot

Le cache-pot est optionnel si vous optez pour un paillage qui masque les bords du pot. Il est en 2 parties.

pour bac à plantes carré

PIC B2

pour bac à plantes rectangle

PIC B4

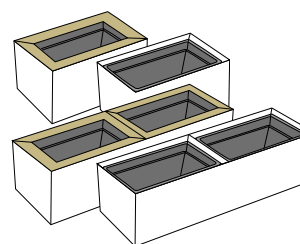
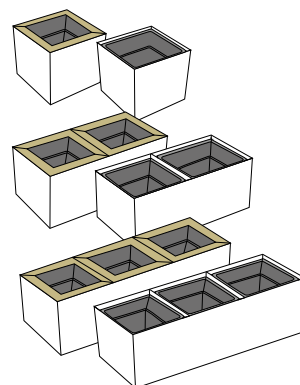
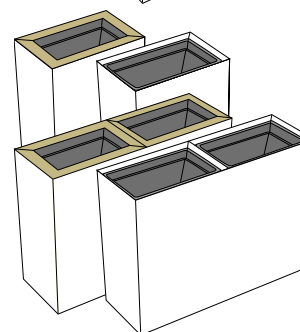
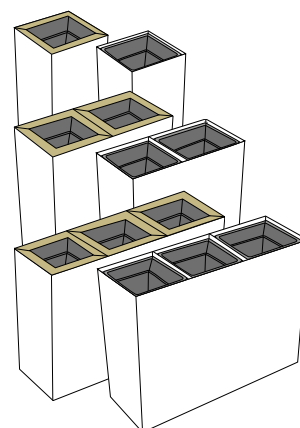
**Bac à plantes PICK'UP**

Thermolaquage

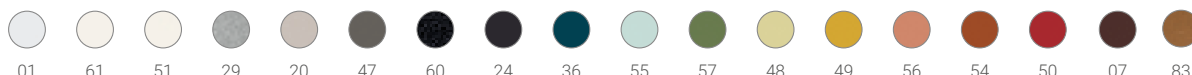

Option peinture extérieure disponible sur tous les coloris : + 25 % sur le tarif. Nous consulter.

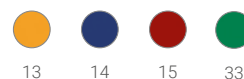

Bac à plantes PICK'UP à garnir avec une plante artificielle MANADE

Le cache-pot masque les bords du pot pour une finition esthétique.
Il est en 2 parties pour faciliter la mise en place.
Il est fourni systématiquement.

Le bac est livré vide.
Le pot est livré avec la plante artificielle.

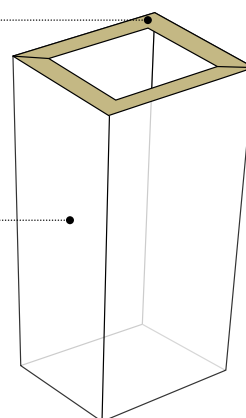

Le module est livré vide
Retrouvez notre sélection de plantes artificielles
page suivante
Livrées assemblées en pots, surfaçage minéral.

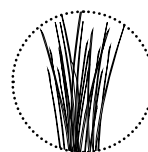

Bacs à plantes hauteur 68 cm

Interchangeables avec les modules de tri

1 compartiment carré avec cache-pot

H. 68 x L. 30 x P. 30 cm

2 compartiments carrés avec cache-pots

H. 68 x L. 60 x P. 30 cm

3 compartiments carrés avec cache-pots

H. 68 x L. 90 x P. 30 cm

1 compartiment rectangle avec cache-pot

H. 68 x L. 45 x P. 30 cm

2 compartiments rectangles avec cache-pots

H. 68 x L. 90 x P. 30 cm

PIC 60 V2

PIC 2X60 V22

PIC3X60 V222

PIC 90 V4

PIC 2X90 V44

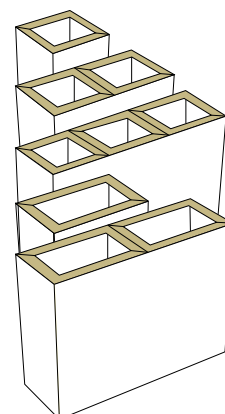

Bacs à plantes hauteur 34 cm

1 compartiment carré, avec cache-pot

H. 34 x L. 30 x P. 30 cm

2 compartiments carrés avec cache-pots

H. 34 x L. 60 x P. 30 cm

3 compartiments carrés avec cache-pots

H. 34 x L. 90 x P. 30 cm

1 compartiment rectangle avec cache-pot

H. 34 x L. 45 x P. 30 cm

2 compartiments rectangles avec cache-pots

H. 34 x L. 90 x P. 30 cm

PIC 30 V2

PIC 2X30 V22

PIC 3X30 V222

PIC 45 V4

PIC 2X45 V44

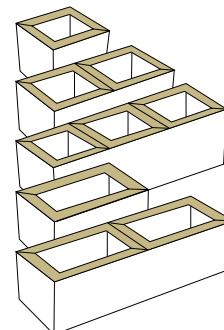

Bac à plantes PICK'UP

Thermolaquage

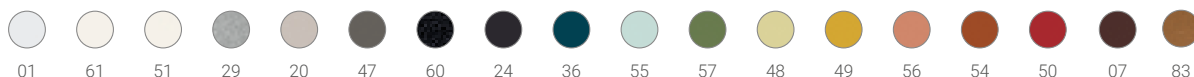

Option peinture extérieure disponible sur tous les coloris : + 25 % sur le tarif. Nous consulter.

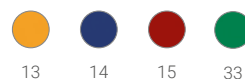



Design Studio Manade



Plantes artificielles pour bacs à plantes PICK'UP

Plantes artificielles en pot, surfaçage minéral blanc.

Les hauteurs sont indicatives et données au dessus du pot.

Plantes pour compartiments carrés (30 x 30 cm)

Graminée fleurie

PIC C P1

Hauteur 80 cm

Graminée 3 tons

PIC C P2

Hauteur 80 cm

Bambou semi artificiel 3 cannes

PIC C P3

Hauteur 110 cm

Plantes pour compartiments rectangles (45 x 30 cm)

Graminée 3 tons

PIC R P4

Hauteur 110 cm

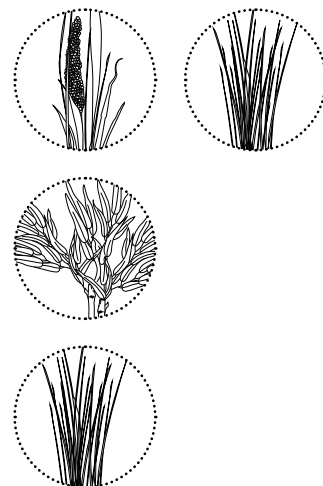

Bac à plantes PICK'UP

Thermolaquage

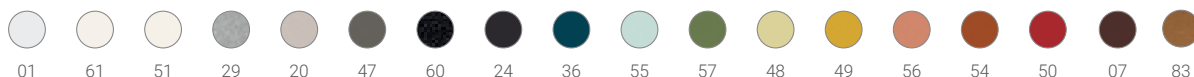

Option peinture extérieure disponible sur tous les coloris : + 25 % sur le tarif. Nous consulter.

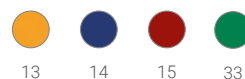

Modules mixtes tri et bac à plantes à garnir soi-même

Je choisis les composants à l'unité.
Tous les compartiments sont interchangeables.

Le **cache-pot** est optionnel si vous optez pour un paillage.
Il est en 2 parties pour faciliter la mise en place.

Les **couvrecls de tri** sont proposés avec différentes ouvertures.

Les **modules mixtes** permettent de combiner :

- compartiments tri (supports sacs inclus)
- compartiments bacs à plantes (pots qui s'accrochent à l'intérieur inclus)

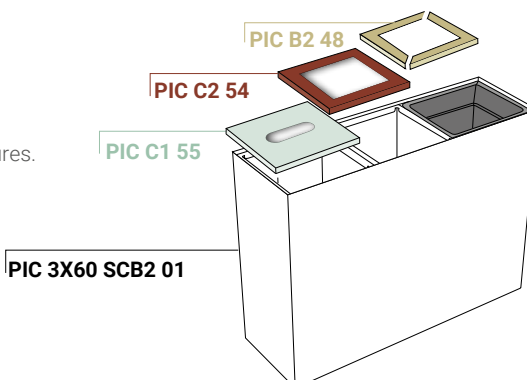

Je crée ma propre référence

Dans la référence du module mixte, je remplace «SC» par le code des couvrecls choisis (ici «C12») et j'ajoute les couleurs dans l'ordre à la suite de la réf.

- Je reçois mon module prêt à l'emploi
- J'économise du temps de déballage.

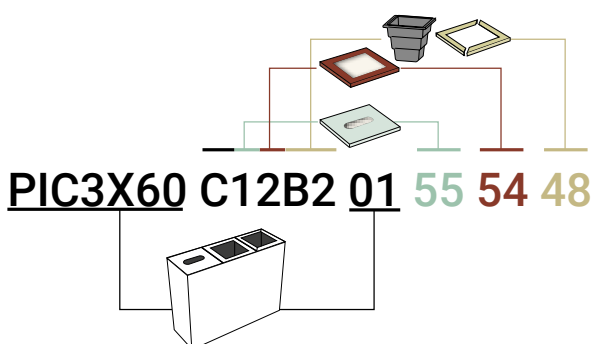

Modules mixtes à garnir soi-même (pots inclus)

Ajouter le nombre approprié de couvrecls pour les bacs à déchets (p. 71)

1 x tri 60 L, 1 x bac à plantes avec cache-pot

PIC 2X60 SCB2

1 x tri 60 L, 1 x bac à plantes

PIC 2X60 SCB1

H. 68 x L. 60 x P. 30 cm

2 x tri 60 L, 1 x bac à plantes avec cache-pot

PIC3X60 SCB2

2 x tri 60 L, 1 x bac à plantes

PIC3X60 SCB1

H. 68 x L. 90 x P. 30 cm

1 x tri 60 L, 2 x bacs à plantes avec cache-pot

PIC3X60 SCB22

1 x tri 60 L, 2 x bacs à plantes

PIC3X60 SCB11

H. 68 x L. 90 x P. 30 cm

1 x tri 90 L, 1 x bac à plantes avec cache-pot

PIC 2X90 SCB4

1 x tri 90 L, 1 x bac à plantes

PIC 2X90 SCB3

H. 68 x L. 90 x P. 30 cm

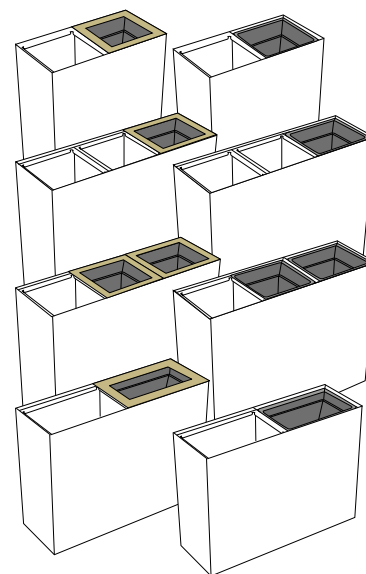

Module mixte PICK'UP

Thermolaquage

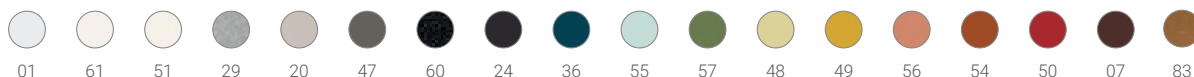

Option peinture extérieure disponible sur tous les coloris : + 25 % sur le tarif. Nous consulter.

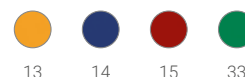

manade



Modules mixtes tri et bac à plantes pour plante artificielle MANADE

Je choisis les composants à l'unité.
Tous les compartiments sont interchangeables.

Le cache-pot est fourni systématiquement.
Il masque les bords du pot pour une finition esthétique.
Il est en 2 parties pour faciliter la mise en place.

Les couvercles de tri sont proposés avec différentes ouvertures.

Les modules mixtes permettent de combiner :

- compartiments tri (supports sacs inclus)
- compartiments bacs à plantes vides
(Les pots sont fournis avec la plante artificielle)

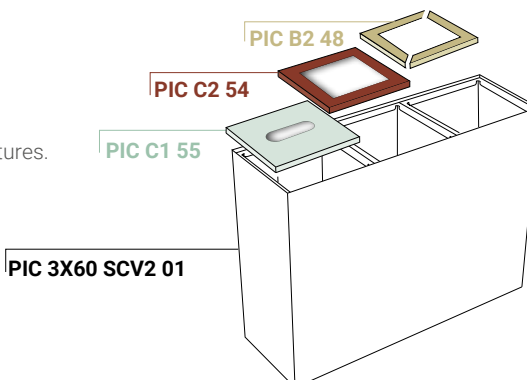

Je crée ma propre référence

Dans la référence du module mixte, je remplace «SC» par le code des couvercles choisis (ici «C12») et j'ajoute les couleurs dans l'ordre à la suite de la réf.

- Je reçois mon module prêt à l'emploi
- J'économise du temps de déballage.

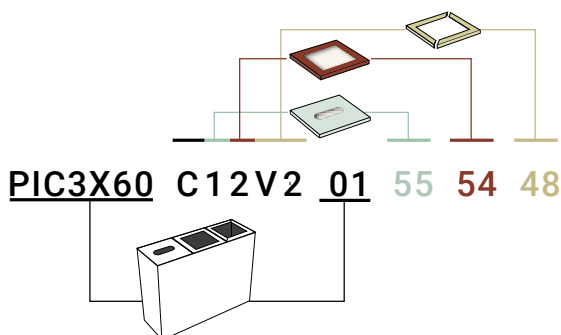

Retrouvez notre sélection de plantes artificielles p. <GA>.
Livrées assemblées en pots, surfaçage minéral.

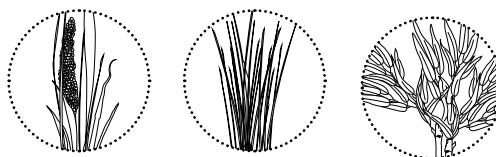

Modules mixtes pour plantes artificielles MANADE

Ajouter le nombre approprié de couvercles pour les bacs à déchets (voir p. 71). Cache-pots toujours inclus

1 x tri 60 L, 1 x bac à plantes avec cache-pot
H. 68 x L. 60 x P. 30 cm

PIC 2X60 SCV2

2 x tri 60 L, 1 x bac à plantes avec cache-pot
H. 68 x L. 90 x P. 30 cm

PIC3X60 SCV2

1 x tri 60 L, 2 x bacs à plantes avec cache-pot
H. 68 x L. 90 x P. 30 cm

PIC3X60 SCV22

1 x tri 90 L, 1 x bac à plantes avec cache-pot
H. 68 x L. 90 x P. 30 cm

PIC 2X90 SCV4

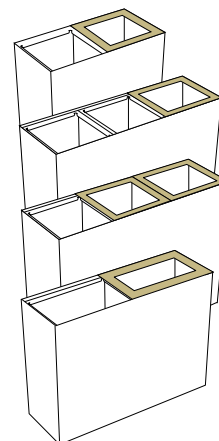

Module mixte PICK'UP

Thermolaquage

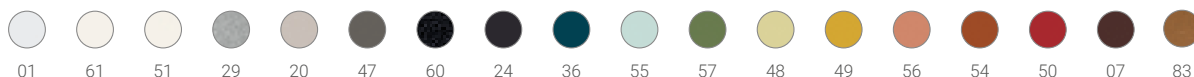

Option peinture extérieure disponible sur tous les coloris : + 25 % sur le tarif. Nous consulter.





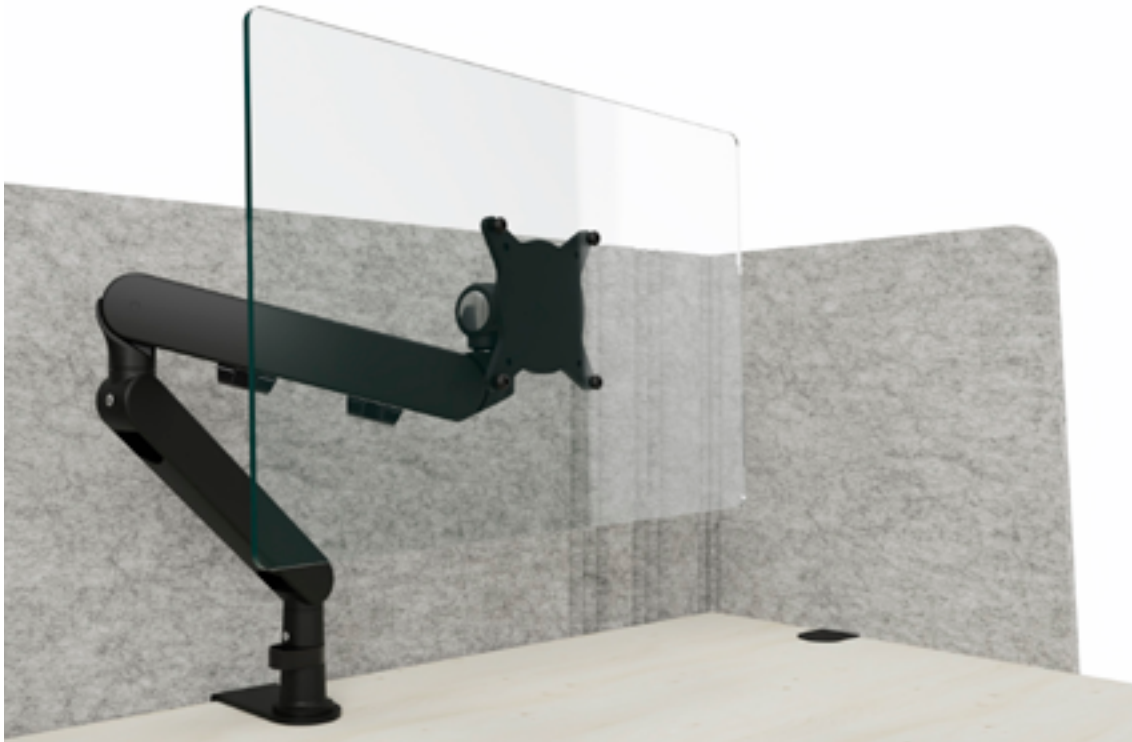

PLUG & PLAY DUO Dynamics

Solution clé en main pour les adeptes de la simplicité. Bras dynamique pour 1 écran.

La structure à triple articulation avec bras dynamique assure amplitude, souplesse et fluidité de mouvement pour un confort d'utilisation optimal.

Bras sur pince standard

PNPD 1 IR P

Base avec pince ouverture 15 - 50 mm.

Ecran max 30", 2 à 7.5 Kg

Amplitude : 381 mm (incliné) à 424 mm (horizontal)

Bras sur pince ISOLA

PNPD 1 IR P IL

Pince ép. 5 mm ouverture 15 - 40 mm, compatible avec un écran de séparation frontal ép. max 45 mm

Ecran max 30", 2 à 7.5 Kg

Amplitude : 381 mm (incliné) à 424 mm (horizontal)

Bras sur fixation médiane / mobilier

PNPD 1 IR M

Platine ép. 5 mm, vis M8. Ouverture 15 - 50 mm, fixation médiane entre 2 plateaux ou mobilier (perçage)

Ecran max 30", 2 à 7.5 Kg

Amplitude : 381 mm (incliné) à 424 mm (horizontal)

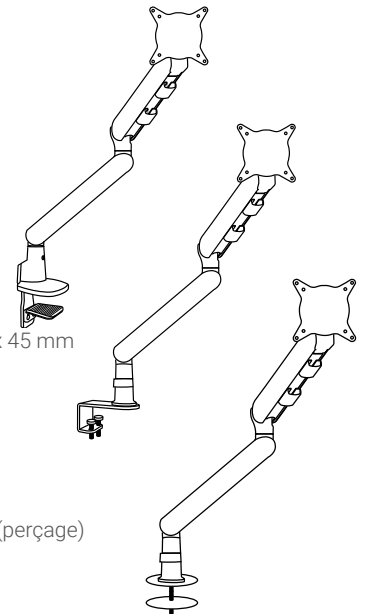

Colonne et supports

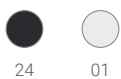

Réglages



Portrait
paysage



Inclinaison
+ 90° / -10°



Pivot
180°/360°

- A** Platine VESA libération rapide
- B** Support écran orientable
- C** Liaison dynamique (ressort réglable). 2 passe-câbles déclinables
- D** Liaison inclinée. 2 guide-fil avec cache déclinable

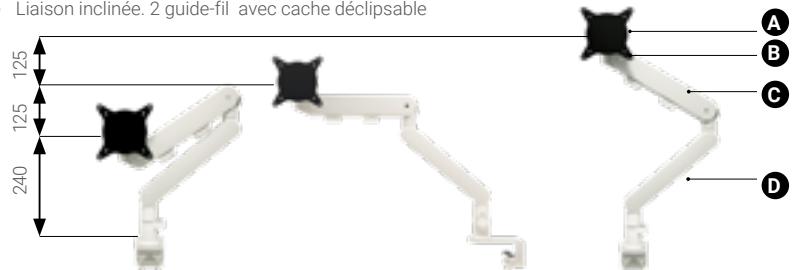

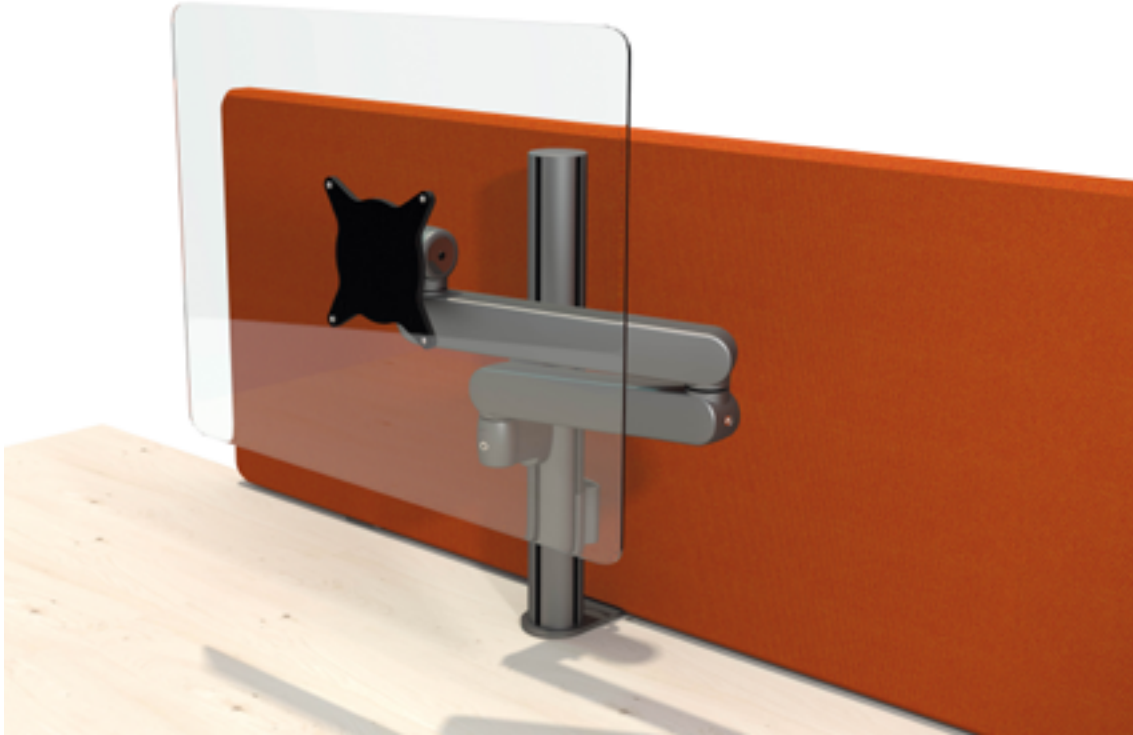

bras plug & play duo evolutive

Il se compose d'une colonne à 4 rainures dans lesquelles coulisent les supports-écrans. Ces derniers sont proposés sans liaison, avec liaisons droites ou dynamiques (mécanisme à ressort réglable).

EXEMPLES DE CONFIGURATIONS

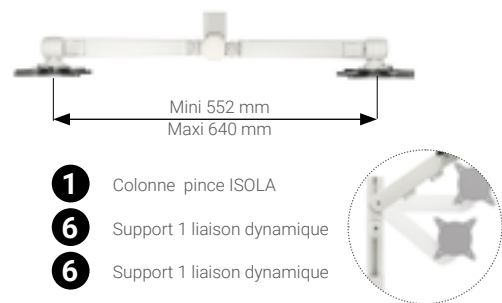
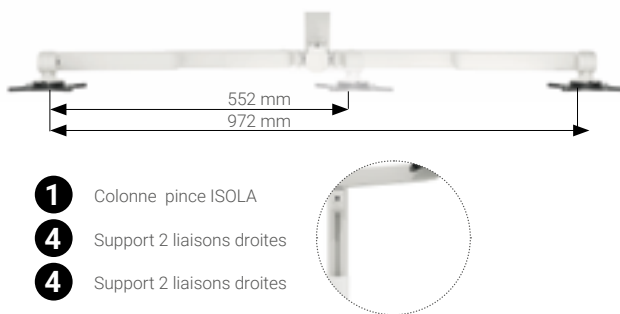



PLUG & PLAY DUO Evolutive

Solution personnalisable et évolutive pour 1 à 3 écrans. Il se compose d'une colonne à 4 rainures dans lesquelles coulissent 1, 2 ou 3 supports simples ou équipés de liaisons droites ou dynamiques.

Colonne

Colonne H. 40 cm avec 4 rainures dans lesquelles se fixent les supports.

Colonne sur pince ISOLA

PNPD C P IL

Pince ép. 5 mm ouverture 15 - 40 mm, compatible avec un écran frontal ép. max 45 mm
Max 3 supports sur 1 rangée

Colonne fixation médiane ou mobilier

PNPD C M

Fixation ouverture 15- 50 mm
Max 4 supports sur 1 rangée

1

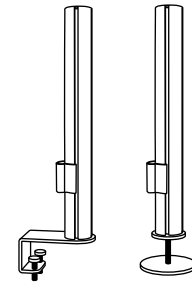

Supports

Les supports coulissent le long de la colonne pour régler la position en hauteur de l'écran.

Support Simple

PNPD E SS

Ecran max 12 Kg

2

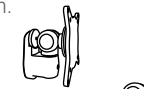

Support 1 liaison droite

PNPD E SH

Ecran max 12 Kg, amplitude 210 mm

3



Support 2 liaisons droites

PNPD E SHH

Ecran max 12 Kg, amplitude 420 mm

4



Support 3 liaisons droites

PNPD E SHHH

Ecran max 12 Kg, amplitude 630 mm

5



Support 1 liaison dynamique

PNPD E SR

Ecran 2 à 7.5 Kg

Amplitude : 212 mm (incliné), 255 mm (horizontal). Réglage en hauteur : 250 mm

6



Support 1 liaison droite + 1 liaison dynamique

PNPD E SHR

Ecran 2 à 7.5 Kg

Amplitude : 422 mm (incliné), 465 mm (horizontal). Réglage en hauteur : 250 mm

7



Liaisons supplémentaires

Les liaisons supplémentaires permettent de rallonger un bras existant (3 liaisons max)

Liaison droite

PNPD B SH

Ecran max 12 Kg, amplitude 210 mm

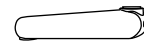

Liaison dynamique

PNPD B SR

Ecran 2 à 7.5 Kg

Amplitude : 212 mm (incliné), 255 mm (horizontal). Réglage en hauteur : 250 mm

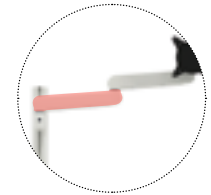
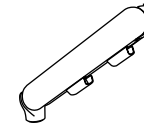

Colonne et supports

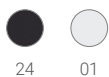

Réglages



Portrait / paysage



Inclinaison + 90° / -10°



Pivot 180°/360°

- (A)** Platine VESA libération rapide
- (B)** Support écran orientable
- (C)** Liaison dynamique (ressort réglable), 2 passe-câbles déclinables
- (E)** Liaison droite, guide fil (cache déclinable)
- (F)** Support réglable en hauteur
- (G)** Colonne H. 400 mm, avec goulotte

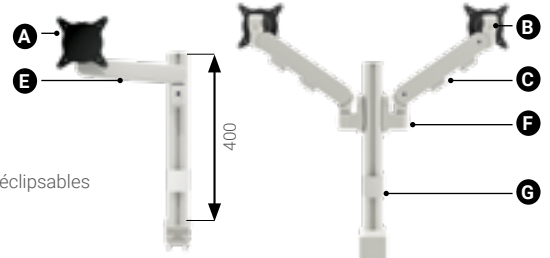



Bras MOOVE

MOOVE reçoit de 1 à 6 écrans.

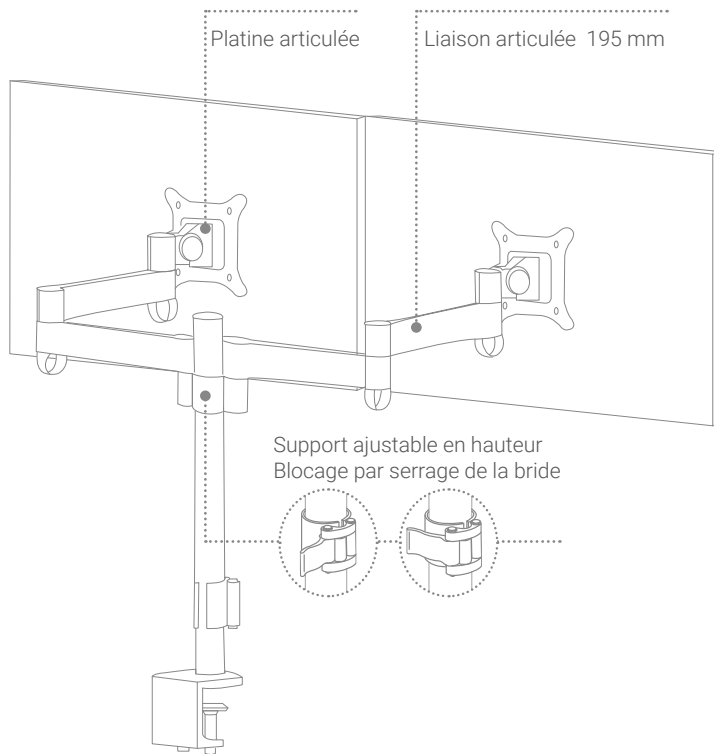

Pivot
90° droite et gauche



Inclinaison
85° vers le haut,
60° vers le bas

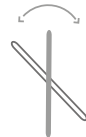

Taille de l'écran
30" (1, 2 ou 4 écrans)
24" (3 ou 6 écrans)

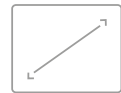

Orientation
portrait ou paysage



Pince standard
Ouverture de 15 à 45 mm

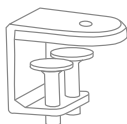

Fixation médiane ou mobilier
Ouverture de 15 à 55 mm

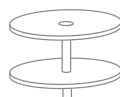

Pince pour écran ISOLA
Ouverture de 15 à 44 mm

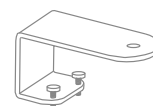



Bras 1 écran

Support simple sans liaison

Colonne H. 40 cm. Écran 30", 8 kg max.

Pince standard	<i>M1 1 S10 P</i>
Pince pour écran ISOLA	<i>M1 1 S10 P IL</i>
Fixation médiane ou mobilier	<i>M1 1 S10 M</i>

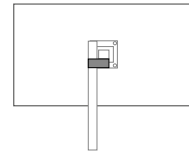

Support simple 1 liaison

Colonne H. 40 cm. Écran 30", 8 kg max.

Pince standard	<i>M1 1 S11 P</i>
Pince pour écran ISOLA	<i>M1 1 S11 P IL</i>
Fixation médiane ou mobilier	<i>M1 1 S11 M</i>

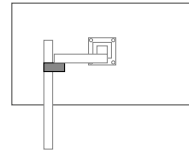

Support simple 2 liaisons

Colonne H. 40 cm. Écran 30", 6 kg max.

Pince standard	<i>M1 1 S12 P</i>
Pince pour écran ISOLA	<i>M1 1 S12 P IL</i>
Fixation médiane ou mobilier	<i>M1 1 S12 M</i>

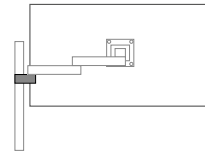

Rotule articulée

Écran 30", 6 kg max. Disponible en noir uniquement.

Fixation 3e niveau SURF	<i>M1 S10 SURF 24</i>
-------------------------	-----------------------

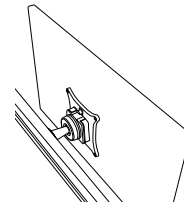

Bras 2 écrans superposés 2 supports simples sans liaison

Colonne H. 70 cm. Écran 30", 5 kg max.

Pince standard	<i>M2 2 S10 S10 P</i>
Pince pour écran ISOLA	<i>M2 2 S10 S10 P IL</i>
Fixation médiane ou mobilier	<i>M2 2 S10 S10 M</i>

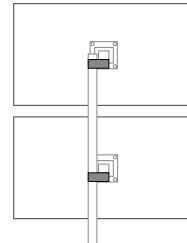

2 supports simples, chacun 1 liaison

Colonne H. 70 cm. Écran 30", 5 kg max.

Pince standard	<i>M2 2 S11 S11 P</i>
Pince pour écran ISOLA	<i>M2 2 S11 S11 P IL</i>
Fixation médiane ou mobilier	<i>M2 2 S11 S11 M</i>

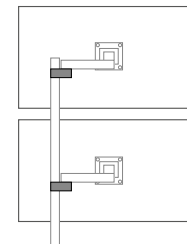

2 supports simples, chacun 2 liaisons

Colonne H. 70 cm. Écran 30", 4 kg max.

Pince standard	<i>M2 2 S12 S12 P</i>
Pince pour écran ISOLA	<i>M2 2 S12 S12 P IL</i>
Fixation médiane ou mobilier	<i>M2 2 S12 S12 M</i>

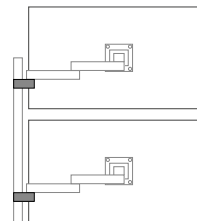

Bras et pince standard

Finition anodisée



68

69

Autres fixations

Finition thermolaquée



24

29

Indiquer dans l'ordre les coloris du bras puis de la fixation.

Bras 2 écrans dos à dos Support double sans liaison

Colonne H. 40 cm. Écran 30", 8 kg max.

Pince standard *M2 1 S200 P*
Fixation médiane ou mobilier *M2 1 S200 M*

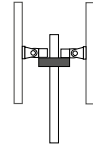

Bras 2 écrans côte à côte Support double 2 x 2 liaisons

Colonne H. 40 cm. Écran 30", 6 kg max.

Pince standard *M2 1 S222 P*
Pince pour écran ISOLA *M2 1 S222 P IL*
Fixation médiane ou mobilier *M2 1 S222 M*

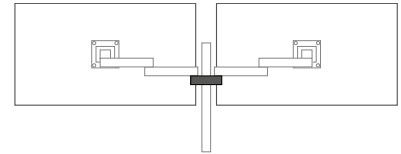

Bras 4 écrans dos à dos superposés par 2 2 supports doubles sans liaison

Colonne H. 70 cm. Écran 30", 5 kg max.

Pince standard *M4 2 S200 S200 P*
Fixation médiane ou mobilier *M4 2 S200 S200 M*

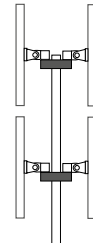

Bras 4 écrans superposés par 2 2 supports doubles, chacun 2 x 2 liaisons

Colonne H. 70 cm. Écran 30", 4 kg max.

Pince pour écran ISOLA *M4 2 S222 S222 P IL*
Fixation médiane ou mobilier *M4 2 S222 S222 M*

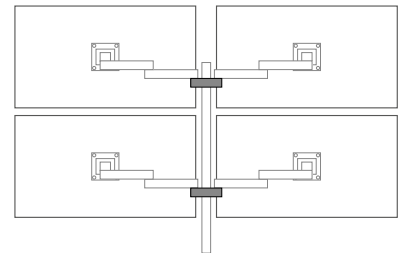

Bras 3 écrans côte à côte 1 support double, 2 x 3 liaisons et 1 support simple

Colonne H. 40 cm. Écran 24", 4 kg max.

Pince standard *M3 1 S233 S10 P*
Pince pour écran ISOLA *M3 1 S233 S10 P IL*
Fixation médiane ou mobilier *M3 1 S233 S10 M*

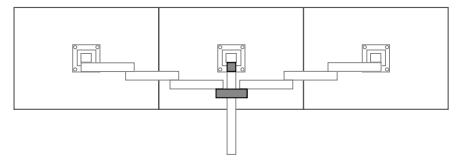

Bras 6 écrans superposés par 3 2 supports doubles, chacun 2 x 3 liaisons et 2 supports simples

Colonne H. 70 cm. Écran 24", 3 kg max.

Pince pour écran ISOLA *M6 2 2XS233 2XS10 P IL*
Fixation médiane ou mobilier *M6 2 2XS233 2XS10 M*

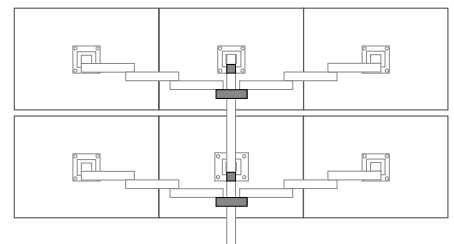

Bras et pince standard
Finition anodisée

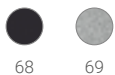

68

69

Autres fixations
Finition thermolaquée



24

29

Indiquer dans l'ordre les coloris du bras puis de la fixation.



Design Emmanuel Gallina









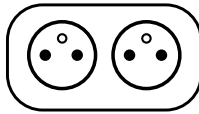
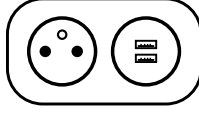
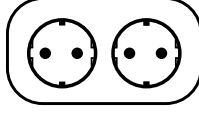
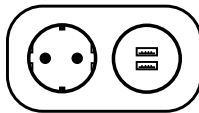

Station de charge PLUG & WORK

Boîtier double en ABS. Option façade en feutrine.

Fixations pour plateau ép. 22 à 40 mm.

2 prises françaises (E)	Pince simple Pince ISOLA Fixation mobilier	PNW2 1 1 P ... PNW2 1 1 P IL ... PNW2 1 1 M ...	
1 prise française(E), 2 ports USB A	Pince simple Pince ISOLA Fixation mobilier	PNW2 1 U P ... PNW2 1 U P IL ... PNW2 1 U M ...	
2 prises allemandes (F)	Pince simple Pince ISOLA Fixation mobilier	PNW2 2 2 P ... PNW2 2 2 P IL ... PNW2 2 2 M ...	
1 prise allemande (F), 2 ports USB A	Pince simple Pince ISOLA Fixation mobilier	PNW2 2 U P ... PNW2 2 U P IL ... PNW2 2 U M ...	
Option façade en feutrine	Ajouter F+ couleur à la fin de la référence		

Boîtier ABS	Façade ABS	Feutrine Polyester
 01	 54	 24
 01	 54	 24
		 25
		 27

Caractéristiques techniques

Boîtier : 250V a/c, 50 z - 16A - IP20, Capacité max. de charge : 3680 W

Prise E, F : 230 - 250V a/c, 50/60Hz - 16A

USB A : sortie 5V 3A Max.15 W (charge rapide)

USB A+A : sortie 5V 3A (1,5 + 1,5) Max.13 W (charge standard)

Mise à la terre obligatoire



Station de charge prise E



Station de charge prise F

Design Patrick Dubois



Support écran SUP LCD

Gamme jusqu'à épuisement des stocks

Support 2 articulations (molettes de serrage). Ecran max. 22", 7 kg

Avec fixation pour profil DUP / SUM *SUP LCD B SURF*

Ajustement en hauteur, profondeur et inclinaison, pivot latéral.

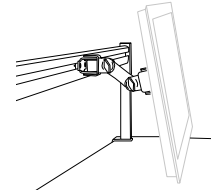

Design Studio Manade



Support écran M1 SURF

Rotule articulée. Ecran max 30", 6 kg

Avec fixation pour profil DUP / SUM *M1 S10 SURF 24*

orientation en inclinaison et pivot latéral.

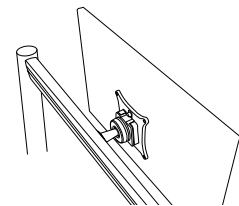

SUP LCD, , SUP TAB & SUP PHONE

Thermolaquage

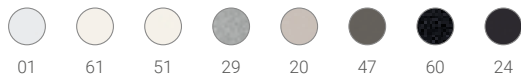

M1 SURF

ABS et aluminium





Design Studio Manade



Supports outils numériques

Gamme jusqu'à épuisement des stocks

Support tablette

L. 225 x P. 106 x H. 150 mm

SUP TAB

Support smartphone

L. 60 x P. 75 x H. 92 mm

SUP PHONE

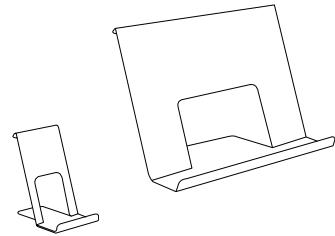

SUP LCD, , SUP TAB & SUP PHONE

Thermolaquage

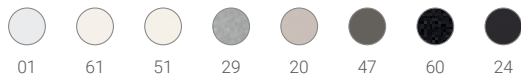

M1 SURF

ABS et aluminium





Supports UC à fixer SUP UC

Support pivotant-coulissant UC verticale

L. 115 x P. 360 x H. 475 mm

Maintien de l'UC par sangle élastique

SUP UC V PC

Support pour UC verticale

L. 150 x P. 250 x H. 500 mm

Maintien de l'UC par sangle élastique

SUP UC V

Support pour petite UC verticale

L. 116 x P. 250 x H. 450 mm

Maintien de l'UC par sangle élastique

SUP UC V PM

Support pour UC horizontale

Largeur réglable x P. 400 x H. 90 à 150 mm

SUP UC H

Support universel pour UC

UC horizontale : max H. 150 x L. 500 mm

UC verticale : max H. 450 x L. 200 mm

Maintien de l'UC par sangle tissu avec boucle de serrage

SUP UC HV S

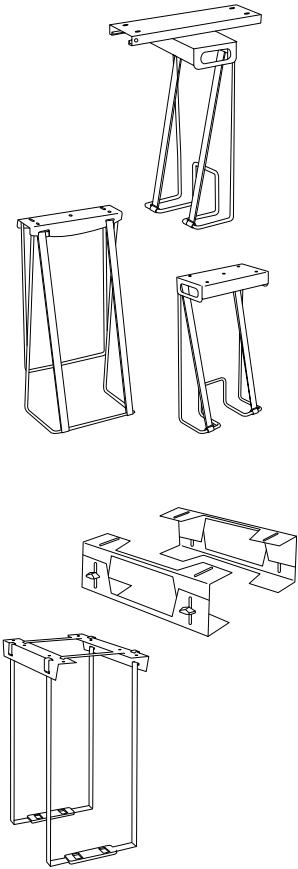

SUP UC

Thermolaquage

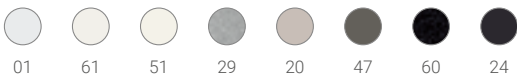



Design Studio Manade



Supports mobiles ROLLER

Support UC sur roulettes

ROL 3 V2

L. 100 à 190 x P. 400 x H. 360 mm

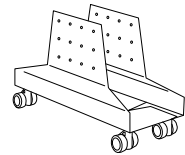

Design Jean-René Talopp



Repose-pieds RELAX

gamme jusqu'à épuisement des stocks

3 positions, avec plateau

RP1

L. 520 x P. 230 x H. 205 mm

Indiquer dans l'ordre le coloris de la structure, puis du plateau.

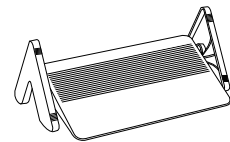

3 positions, avec barre noire

RP2

L. 600 x P. 230 x H. 205 mm

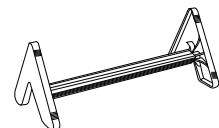

ROLLER Thermolaquage

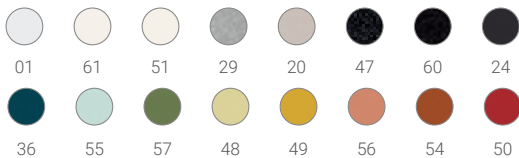

RELAX ABS







NEW

Design Philippe Stéphant



Gamme en cours de création, disponible à partir de mai 2023

Nuancier

Aluminium thermolaqué

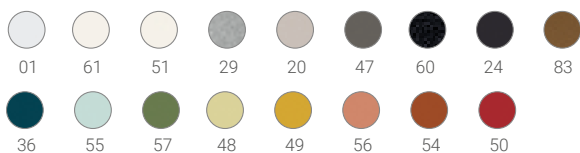

Design Philippe Stéphant



Luminaire LOOLA

Source LED 6,5 W

Pincettes ouverture 15 - 42 mm

LOOLA 1

Bras simple L. 50 mm

Lampe de bureau sur socle

Lampe de bureau sur pince

Lampe de bureau sur pince ISOLA

Lampe de bureau 3e niveau, NEW PORT

LOOLA 1 S
LOOLA 1 P
LOOLA 1 P IL
LOOLA 1 NP

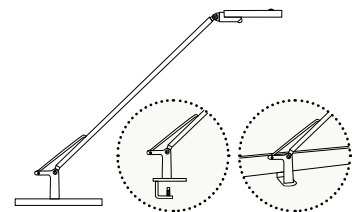

LOOLA 2

Bras double L. 80 cm

Lampe de bureau sur socle

Lampe de bureau sur pince

Lampe de bureau sur pince ISOLA

LOOLA 2 S
LOOLA 2 P
LOOLA 2 P IL

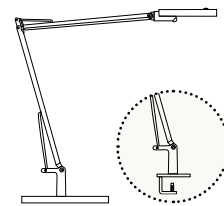

LOOLA FLEX

Bras flexible 2 articulations L. 69 cm

Lampe de bureau sur socle

Lampe de bureau sur pince

Lampe de bureau sur pince ISOLA

Lampe de bureau 3e niveau, NEW PORT

Lampe de bureau 3e niveau DUP

LOOLA FLEX 2A S
LOOLA FLEX 2A P
LOOLA FLEX 2A P IL
LOOLA FLEX 2A NP
LOOLA FLEX 2A SURF

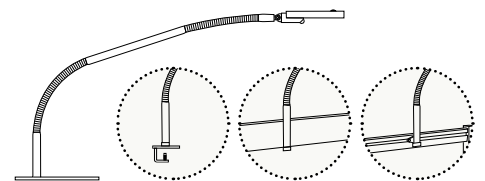

Nuancier



Autres fixations : nous consulter

Source



LED intégrées 6,5 W, 108 lm/W, 7 kwh/1000h, IRC 80, 3000°K
Variateur sensible (210 à 1400 lux), mémorisation de la valeur
Cellule de détection de mouvement



manade



Design Emmanuel Gallina

**LOOLA STRAIGHT**

Lampe de bureau sur socle, bras tube cintré L. 58 x H. 42 cm

Lampe de bureau LOOLA

Lampe de bureau tête bois LOOLA W1

Lampe de bureau tête et socle bois LOOLA W2

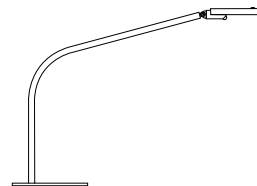
**LOOLA MINI**

Lampe de bureau sur socle, bras tube cintré L. 26 x H. 35 cm

Lampe de bureau LOOLA MINI

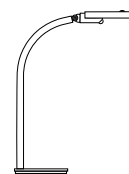
**LOOLA BIBLI**

Bras cintré, fixation médiane (ouverture 10 - 30 mm) ou perçage (ép. 60 mm)

Lampe simple tête fixation médiane LOOLA 1x8 BI

L. 32 x H. 46 cm

Lampe double tête fixation médiane LOOLA 2x8 BI

L. 65 x H. 46 cm

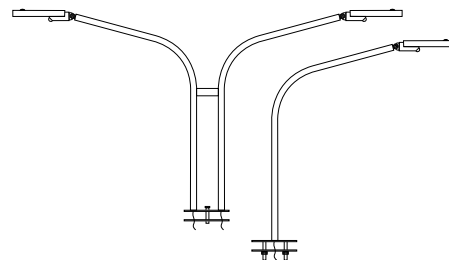
**Nuancier**

Autres fixations : nous consulter

Source

LED intégrées 6,5 W, 108 lm/W, 7 kwh/1000h, IRC 80, 3000°K
 Variateur sensible (210 à 1400 lux), mémorisation de la valeur
 Cellule de détection de mouvement





Luminaire SCOOP

LED 3,5 W avec variateur

Tête aimantée

Alimentation sur fil

SCOOP MA

Batterie rechargeable (câble USB inclus)

SCOOP MA USB

Tête aimantée sur pied (H. 39 cm)

Alimentation sur fil

SCOOP S

Batterie rechargeable (câble USB inclus)

SCOOP S USB

Tête aimantée sur pied courbe (H. 48 cm)

Alimentation sur fil

SCOOP SR

Batterie rechargeable (câble USB inclus)

SCOOP SR USB

Tête aimantée sur équerre pour écran MADISON

Pour écran épaisseur 32 mm. Autre, nous consulter.

Alimentation sur fil

SCOOP MAD

Batterie rechargeable (câble USB inclus)

SCOOP MAD USB

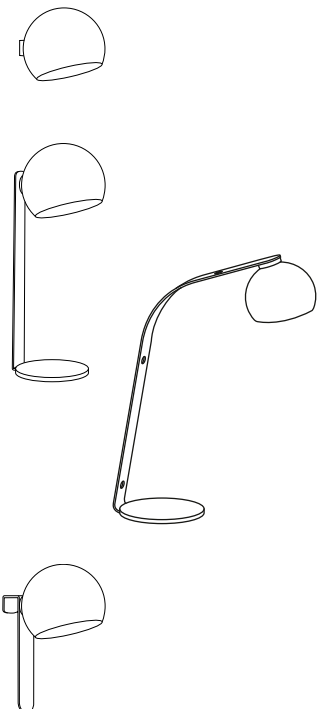

Nuancier

Tête



Fixations

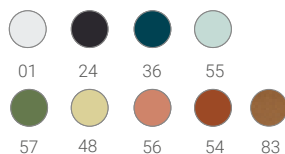

Indiquer dans l'ordre les coloris de la tête puis de la fixation

Source



Alimentation sur fil

LED intégrées 3,5 W, 70 lm/W, 3,5 kwh/1000h, IRC 90, 3000° K
Variateur

Batterie rechargeable (USB).

Autonomie 5h environ. Temps de charge : 5h environ
LED intégrées 1,5 W, IRC 80, 3000° K

Variateur





Design Philippe Stéphant



Luminaires SOLUS

Gamme jusqu'à épuisement des stocks

Lampe de bureau sur socle

Bras Simple (L. 55 cm)

FLUO 15 W

SOLUS 1 S ⁽¹⁾

LED 5,5 W

SOLUS 1 S LED ⁽¹⁾

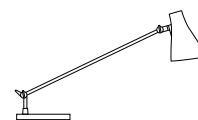

Bras double (L. 80 cm)

FLUO 15 W

SOLUS 2 S

LED 5,5 W

SOLUS 2 S LED

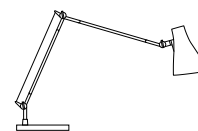

Lampe de lecture

Bras double (L. 80 cm sur mât L. 83 cm)

FLUO 15 W

SOLUS 2 L

LED 5,5 W

SOLUS 2 L LED

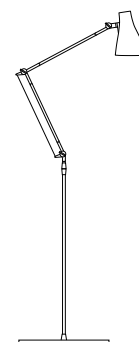

Nuancier

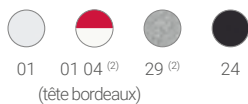

01 01 04 ⁽²⁾ 29 ⁽²⁾ 24
(tête bordeaux)

¹ Indisponible en coloris Alu (29).

² Coloris disponibles jusqu'à épuisement des stocks.

Source



LED 5,5 W (E27), IRC > 80, 2700° K
85 lm/W, 6 kwh/1000 h



FLUO 15 W (E27), IRC > 80, 2700° K
60 lm/W, 15 kwh/1000 h





Luminaire COSYLITE

Ajouter dans l'ordre à la place des .. les coloris de la structure puis de l'abat-jour

Lampe de bureau sur socle H. 66 cm

Abat-jour BLANC

FLUO 23 W	COSY S FL ..	01
LED 8 W	COSY S LED ..	01

Abat-jour BLANC avec liseret satiné brillant

FLUO 23 W	COSY S FL ..	MA 01	BR 01
LED 8 W	COSY S LED ..	MA 01	BR 01

Abat-jour COULEUR avec liseret satiné brillant

FLUO 23 W	COSY S FL ..	MA ..	BR ..
LED 8 W	COSY S LED ..	MA ..	BR ..

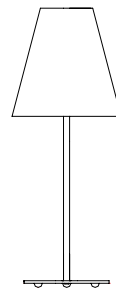

Lampe de bureau mobilier H. 68 cm

Abat-jour BLANC avec liseret satiné brillant

FLUO 23 W	COSY M FL ..	MA 01	BR 01
LED 8 W	COSY M LED ..	MA 01	BR 01

Abat-jour COULEUR avec liseret satiné brillant

FLUO 23 W	COSY M FL ..	MA ..	BR ..
LED 8 W	COSY M LED ..	MA ..	BR ..

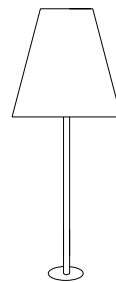

Structure Thermolaquage

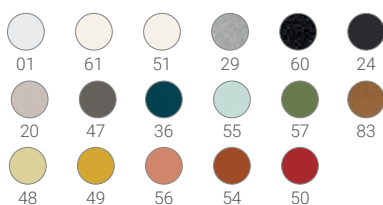

Abat-jour PVC



Source

A	F	LED (E27), IRC 80, 3000°K 101 lm/W, 8 kwh/1000 h
A	G	FLUO (E27), IRC 80, 3000°K 64 lm/W, 23 kwh/1000 h



**Lampe 3e niveau pour DUP et SUM H. 45 cm**

Abat-jour BLANC avec liseret		satiné	brillant
FLUO 23 W	COSY SURF FL ..	MA 01	BR 01
LED 8 W	COSY SURF LED ..	MA 01	BR 01

Abat-jour COULEUR avec liseret		satiné	brillant
FLUO 23 W	COSY SURF FL ..	MA ..	BR ..
LED 8 W	COSY SURF LED ..	MA ..	BR ..

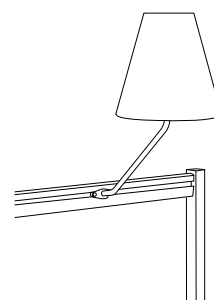
**Lampe 3e niveau NEW PORT H. 45 cm**

Abat-jour BLANC avec liseret		satiné	brillant
FLUO 23 W	COSY NP FL ..	MA 01	BR 01
LED 8 W	COSY NP LED ..	MA 01	BR 01

Abat-jour COULEUR avec liseret		satiné	brillant
FLUO 23 W	COSY NP FL ..	MA ..	BR ..
LED 8 W	COSY NP LED ..	MA ..	BR ..

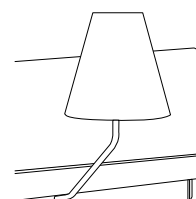
**Lampe 3e niveau MADISON H. 47 cm**

Abat-jour BLANC avec liseret		satiné	brillant
FLUO 23 W	COSY MAD FL ..	MA 01	BR 01
LED 8 W	COSY MAD LED ..	MA 01	BR 01

Abat-jour COULEUR avec liseret		satiné	brillant
FLUO 23 W	COSY MAD FL ..	MA ..	BR ..
LED 8 W	COSY MAD LED ..	MA ..	BR ..

**Lampe de lecture H. 135 cm**

Abat-jour BLANC		satiné	brillant
FLUO 23 W	COSY LE FL ..	01	
LED 8 W	COSY LE LED ..	01	

Abat-jour BLANC avec liseret		satiné	brillant
FLUO 23 W	COSY LE FL ..	MA 01	BR 01
LED 8 W	COSY LE LED ..	MA 01	BR 01

Abat-jour COULEUR avec liseret		satiné	brillant
FLUO 23 W	COSY LE FL ..	MA ..	BR ..
LED 8 W	COSY LE LED ..	MA ..	BR ..

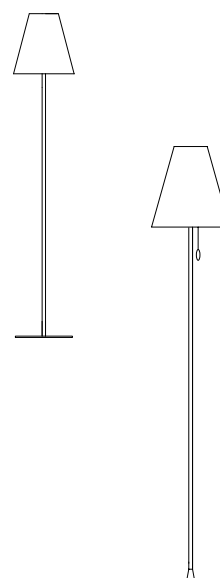
**Lampadaire H. 180 cm**

Abat-jour BLANC		satiné	brillant
FLUO 23 W	COSY LA FL ..	01	
LED 8 W	COSY LA LED ..	01	

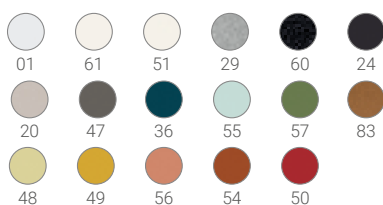
Structure Thermolaquage**Abat-jour PVC****Source**

A	F	LED (E27), IRC 80, 3000°K 101 lm/W, 8 kwh/1000 h
A	G	FLUO (E27), IRC 80, 3000°K 64 lm/W, 23 kwh/1000 h





Luminaire MELODY

Lampe de bureau sur socle H. 64 cm

Abat-jour carré, blanc et couleur

FLUO 23 W	MELO S FL ..	CA ..
LED 8 W	MELO S LED ..	CA..

Abat-jour rectangle blanc

FLUO 23 W	MELO S FL ..	RE 01
LED 8 W	MELO S LED ..	RE 01

Lampe de bureau mobilier H. 66 cm

Abat-jour carré, blanc et couleur

FLUO 23 W	MELO M FL ..	CA ..
LED 8 W	MELO M LED ..	CA..

Abat-jour rectangle blanc

FLUO 23 W	MELO M FL ..	RE 01
LED 8 W	MELO M LED ..	RE 01

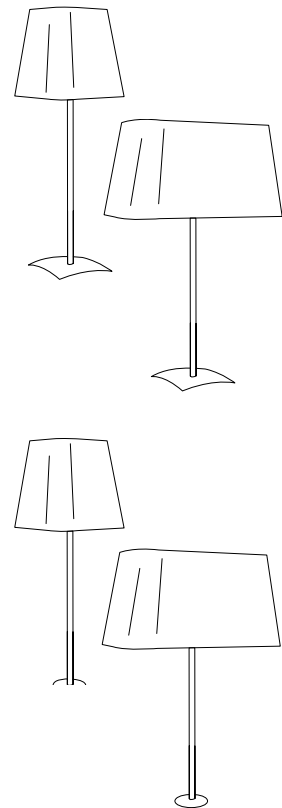

Structure Thermolaquage

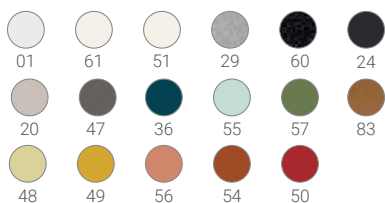

Abat-jour Tissu sur PVC



Source

A T G	F	LED (E27), IRC 80, 3000°K 101 lm/W, 8 kwh/1000 h
A T G	G	FLUO (E27), IRC 80, 3000°K 64 lm/W, 23 kwh/1000 h

**Lampe 3e niveau pour DUP et SUM H. 45 cm**

Abat-jour carré, blanc et couleur

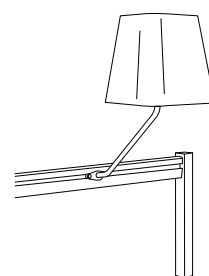
FLUO 23 W *MELO SURF FL .. CA ..*LED 8 W *MELO SURF LED .. CA..***Lampe 3e niveau pour NEW PORT H. 45 cm**

Abat-jour carré, blanc et couleur

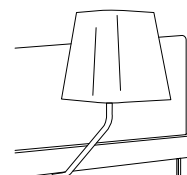
FLUO 23 W *MELO NP FL .. CA ..*LED 8 W *MELO NP LED .. CA..***Lampe 3e niveau MADISON H. 47 cm**

Abat-jour carré, blanc et couleur

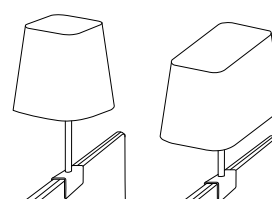
FLUO 23 W *MELO MAD FL .. CA ..*LED 8 W *MELO MAD LED .. CA..*

Abat-jour rectangle blanc

FLUO 23 W *MELO MAD FL .. RE 01 ..*LED 8 W *MELO MAD LED .. RE 01..***Lampe de lecture H. 135 cm**

Abat-jour carré, blanc et couleur

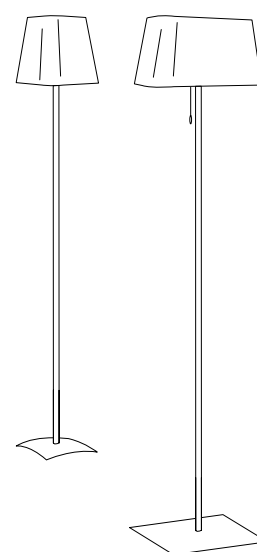
FLUO 23 W *MELO LE FL .. CA ..*LED 8 W *MELO LE LED .. CA..***Lampadaire H. 170 cm**

Abat-jour rectangle blanc

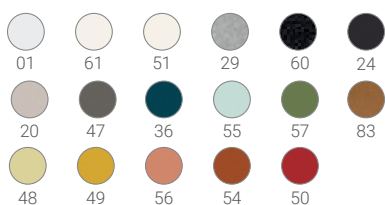
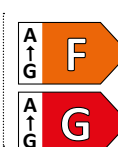
FLUO 23 W *MELO LA FL .. RE 01*LED 8 W *MELO LA LED .. RE 01***Structure** Thermolaquage**Abat-jour** Tissu sur PVC**Source**LED (E27), IRC 80, 3000°K
101 lm/W, 8 kwh/1000 hFLUO (E27), IRC 80, 3000°K
64 lm/W, 23 kwh/1000 h

Design Philippe Michel



Luminaire INTENS

Lampe de bureau sur socle

Bras rigide articulé (L. 43 cm)

FLUO 11 W électronique *IN 11 SE **

Bras flexible 2 articulations (L. 65 cm)

FLUO 18 W électronique *IN 2A 18 SE **

LED 6,9 W 2 intensités *MAXI LED 2A S*

LED 6,9 W avec variateur *MAXI LED 2A VA S*

LED 4,3 W avec détecteur *MAXI LED 2A D S **

Bras flexible 3 articulations (L. 92 cm)

FLUO 18 W électronique *IN 3A 18 SE **

LED 6,9 W 2 intensités *MAXI LED 3A S*

LED 6,9 W avec variateur *MAXI LED 3A VA S*

LED 4,3 W avec détecteur *MAXI LED 3A D S **

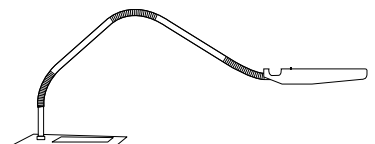
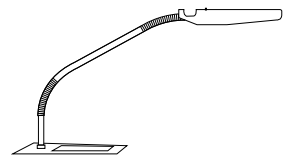
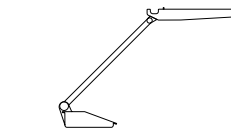

FLUO 11 W électronique

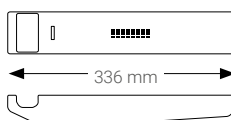

FLUO 18 W électronique



LED 6,9 W / 4,3 W

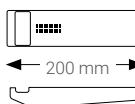

* Jusqu'à épuisement des stocks.

Nuancier

Thermolaquage
(FLUO : tête ABS)

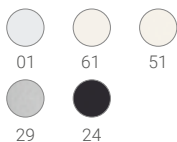

Source



3 LED intégrées, 6,9 W (2 intensités ou variateur), 100 lm/W, 7 kwh/1000 h IRC 93, 3150° K
2 LED intégrées, 4,3 W (détecteur), 100 lm/W, 4,3 kwh/1000 h IRC 93, 3150° K



FLUO 11 W (G23), ON/OFF, 82 lm/W, 11 kwh/1000 h, IRC > 80, 3000° K, option grille basse luminance
FLUO 18 W (2G11), ON/OFF, 67 lm/W, 18 kwh/1000 h, IRC > 80, 4000° K, option grille basse luminance



**Lampe de bureau sur pince** (ouverture 0 - 74 mm)**Bras flexible 2 articulations** (L. 65 cm)

FLUO 18 W électronique	<i>IN 2A 18 PE *</i>
LED 6,9 W 2 intensités	<i>MAXI LED 2A P</i>
LED 6,9 W avec variateur	<i>MAXI LED 2A VA P</i>
LED 4,3 W avec détecteur	<i>MAXI LED 2A D P *</i>

Bras flexible 3 articulations (L. 92 cm)

FLUO 18 W électronique	<i>IN 3A 18 PE *</i>
LED 6,9 W 2 intensités	<i>MAXI LED 3A P</i>
LED 6,9 W avec variateur	<i>MAXI LED 3A VA P</i>
LED 4,3 W avec détecteur	<i>MAXI LED 3A D P *</i>

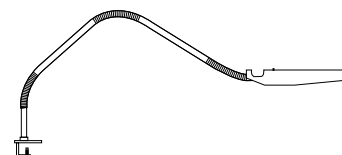
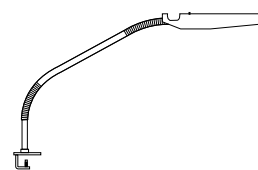
**Lampe 3e niveau**

Dup/Sum New Port

Bras flexible 2 articulations (L. 65 cm)

FLUO 18 W électronique	<i>IN 2A 18 *</i>	<i>SURF E NP E</i>
LED 6,9 W 2 intensités	<i>MAXI LED 2A</i>	<i>SURF NP</i>
LED 6,9 W avec variateur	<i>MAXI LED 2A VA</i>	<i>SURF NP</i>
LED 4,3 W avec détecteur	<i>MAXI LED 2A D *</i>	<i>SURF NP</i>

Bras flexible 3 articulations (L. 92 cm)

FLUO 18 W électronique	<i>IN 3A 18 *</i>	<i>SURF E NP E</i>
LED 6,9 W 2 intensités	<i>MAXI LED 3A</i>	<i>SURF NP</i>
LED 6,9 W avec variateur	<i>MAXI LED 3A VA</i>	<i>SURF NP</i>
LED 4,3 W avec détecteur	<i>MAXI LED 3A D *</i>	<i>SURF NP</i>

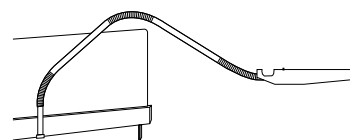
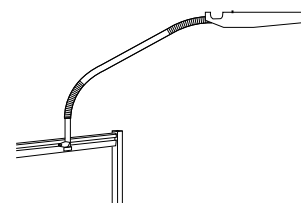
**Lampe bibliothèque****Lampe simple tête** (LED: L. 34 x H. 54 cm / FLUO : 48 x H. 54 cm)

FLUO 18 W électronique	<i>IN 18 BI E *</i>
LED 6,9 W 2 intensités	<i>MAXI LED 1X7 BI</i>

Lampe double tête (LED: L. 64 x H. 54 cm / FLUO : 91 x H. 54 cm)

FLUO 18 W électronique	<i>IN 2X18 BI E *</i>
LED 6,9 W 2 intensités	<i>MAXI LED 2X7 BI</i>

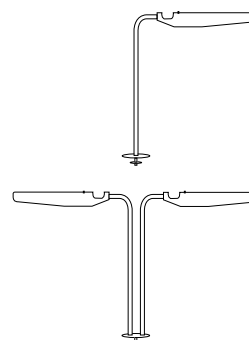
**Grille anti-reflet pour lampes FLUO**

Pour un montage usine, ajouter ING derrière la référence de la lampe choisie.

Grille basse luminance 18 W	<i>ING 11</i>
Grille basse luminance 11 W	<i>ING 18</i>

* Jusqu'à épuisement des stocks.

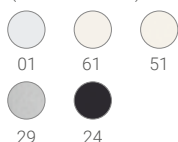
NuancierThermolaquage
(FLUO : tête ABS)**Source**

3 LED intégrées, 6,9 W (2 intensités ou variateur), 100 lm/W, 7 kwh/1000 h IRC 93, 3150° K
2 LED intégrées, 4,3 W (détecteur), 100 lm/W, 4,3 kwh/1000 h IRC 93, 3150° K



FLUO 11 W (G23), ON/OFF, 82 lm/W, 11 kwh/1000 h, IRC > 80, 3000° K, option grille basse luminance
FLUO 18 W (2G11), ON/OFF, 67 lm/W, 18 kwh/1000 h, IRC > 80, 4000° K, option grille basse luminance



Design Luis Jaramillo





Lampadaires SILHOUETTE

Eclairage 50 % direct, 50 % indirect

Cache anti-poussière inclus sur les versions LED, en option sur les versions FLUO.

Lampadaire H. 192 cm

Socle rectangle Socle U

Lampadaire électronique (E)

FLUO 2 x 55 W *SI DI 2553 S E* *U E*

FLUO 4 x 55 W *SI DI 4553 S E* *U E*

Lampadaire électronique avec variateur (ER)

FLUO 2 x 55 W *SI DI 2553 S ER* *U ER*

FLUO 4 x 55 W *SI DI 4553 S ER* *U ER*

LED 80 W *SI DI LED S ER* *U ER*

Lampadaire électronique avec gestion automatique de l'éclairage (ERC)

FLUO 2 x 55 W *SI DI 2553 S ERC* *U ERC*

FLUO 4 x 55 W *SI DI 4553 S ERC* *U ERC*

LED 80 W *SI DI LED S ERC* *U ERC*

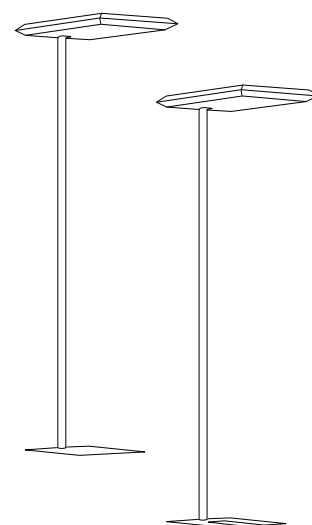

Lampadaire H. 116 cm

Pince Fixation médiane
(22 - 42 mm) (22-60 mm)

Lampadaire électronique (E)

FLUO 2 x 55 W *SI DI 2553 P E* *F E*

FLUO 4 x 55 W *SI DI 4553 P E* *F E*

Lampadaire électronique avec variateur (ER)

FLUO 2 x 55 W *SI DI 2553 P ER* *F ER*

FLUO 4 x 55 W *SI DI 4553 P ER* *F ER*

LED 80 W *SI DI LED P ER* *F ER*

Lampadaire électronique avec gestion automatique de l'éclairage (ERC)

FLUO 2 x 55 W *SI DI 2553 P ERC* *F ERC*

FLUO 4 x 55 W *SI DI 4553 P ERC* *F ERC*

LED 80 W *SI DI LED P ERC* *F ERC*

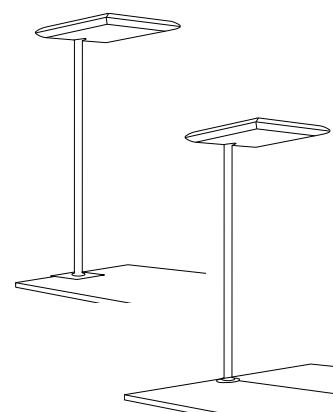

Options montage usine

Mât déporté * *SI DI ... S/FM E..*

Uniquement avec socle rectangle ou fixation médiane

Variateur rétroéclairage LED *SI DI ...ER (ERC)L*

Disponible uniquement sur les lampadaires avec variateur (ER et ERC)

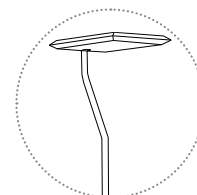

Caches anti-poussière pour lampadaires FLUO

Pour 2 x 55 W *SI CA LA 2*

Pour 4 x 55 W *SI CA LA 4*

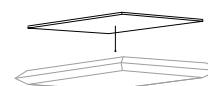

* jusqu'à épuisement des stocks

Nuancier

Thermolaquage

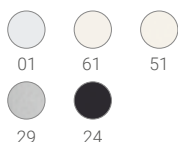

Source



LED intégrées 8 x 10 W, 100 lm/W, IRC 80 à 89, 3000° K

Électronique avec variateur (ER),

Électronique avec gestion automatique (ERC) : variateur, détecteur de présence et luminosité



FLUO 55 W (G11), 87 lm/W, IRC 80 à 89, 3000° K

Électronique (E), 2 ou 4 lampes (2 niveaux d'éclairage : 2 lampes intérieures, 2 extérieures)

Électronique avec variateur (ER)

Électronique avec gestion automatique (ERC): variateur, détecteur de présence et de luminosité



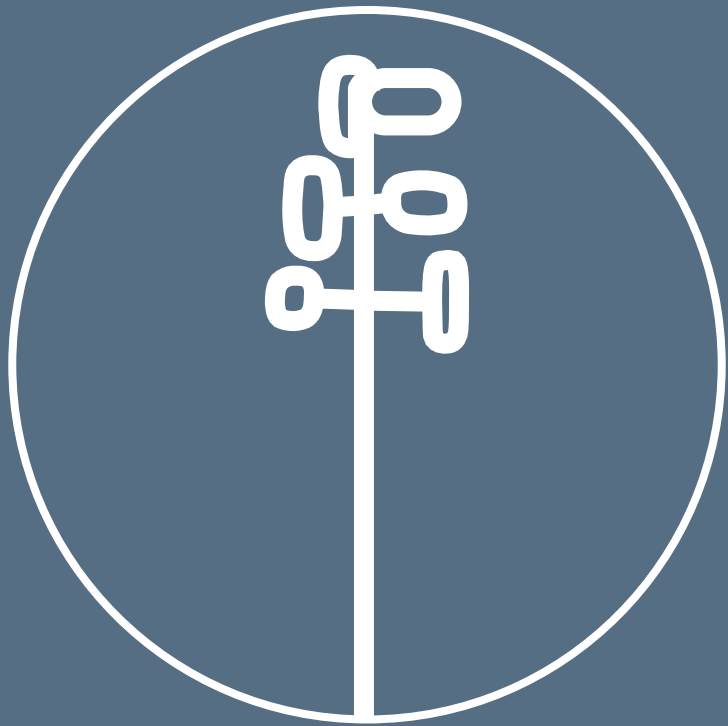

Design by Emmanuel Gallina



Vestiaire acoustique Karavan

Design Emmanuel Gallina

Vestiaire mobile en feutre PET absorbant épaisseur 12 mm. Structure en acier thermolaqué. Tablette en feutre PET

Vestiaire sur roulettes

KARAVAN

H. 1631 x l 1000 x P. 593 mm

Cintres Montparnasse

Design BL 119, pour Manganèse Editions

Lot de 6 cintres

MP C6 G

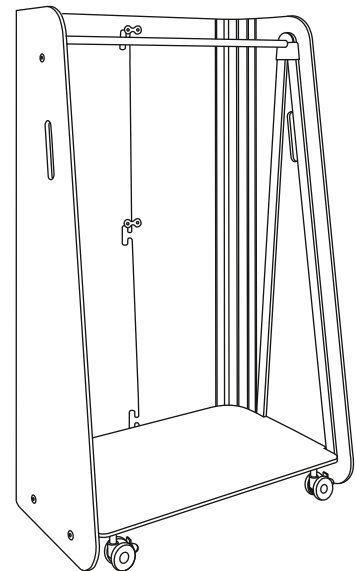

Coque

feutre PET ép. 12 mm



Structure

Acier thermolaqué

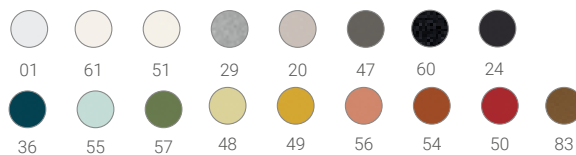

Ajouter les couleurs de la structure puis de la coque feutre à la suite de la référence

NEW



Design Emmanuel Gallina

Gamme en cours de création, disponible à partir de février 2023

Structure Acier thermolaqué

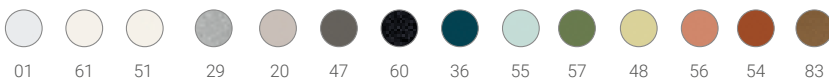

Couleur ①

Patères Bois



Couleur ②



Portemanteaux SHERWOOD

Patères murales et magnétiques

Support mural 1 patère

SW M1

L. 100 x H. 55 mm; Non compatible avec les murs en plaques de plâtre



Support mural 2 patères

SW M2

L. 270 x H. 55 mm

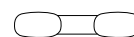

Support mural 3 patères

SW M3

L. 440 x H. 100 mm

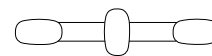

Support mural 5 patères

SW M5

L. 780 x H. 100 mm



Patère magnétique

SW MA

L. 100 x H. 139 mm. Charge max. 9 kg.



Acier thermolaqué

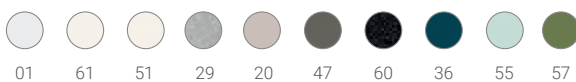

Support mural ou magnétique

Couleur ①

Bois

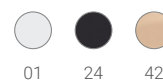

Patères

Couleur ②

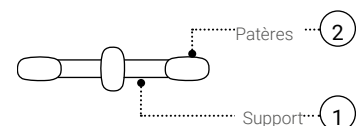

Portemanteaux Couronne

Portemanteaux 5 patères

SW C5

340 x 340 x H. 1580 mm - mât monobloc

Portemanteaux 5 patères avec porte-parapluie

SW C5 PP

340 x 340 x H. 1580 mm - mât monobloc

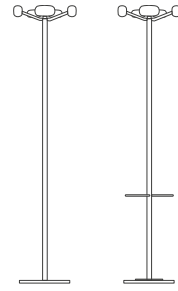

Portemanteaux Épi

Portemanteaux 6 patères

SW A6

340 x 340 x H. 1655 mm - mât monobloc

Portemanteaux 6 patères avec porte-parapluie

SW A6 PP

340 x 340 x H. 1655 mm - mât monobloc

Portemanteaux 6 patères orientables

SW B6

mât carré bi-matière acier-bois naturel

340 x 340 x H. 1655 mm - mât monobloc

Portemanteaux 6 patères orientables

SW B6 PP

mât carré bi-matière acier-bois naturel avec porte-parapluie

340 x 340 x H. 1655 mm - mât monobloc

Portemanteaux 8 patères

SW A8

340 x 340 x H. 1655 mm - mât monobloc

Portemanteaux 8 patères avec porte-parapluie

SW A8 PP

340 x 340 x H. 1655 mm - mât monobloc

Porte-parapluie

Porte-parapluie

SW 22

340 x 340 x H. 617 mm

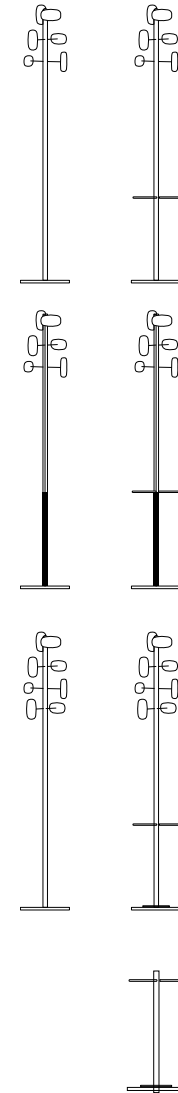

Acier thermolaqué



Couleur ①

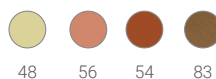

Bois

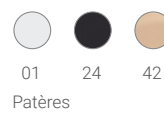

Couleur ②

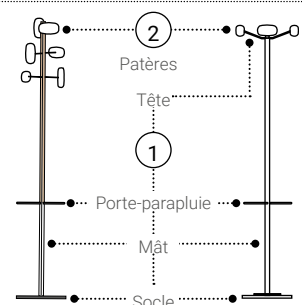

Design Jacques Rivet

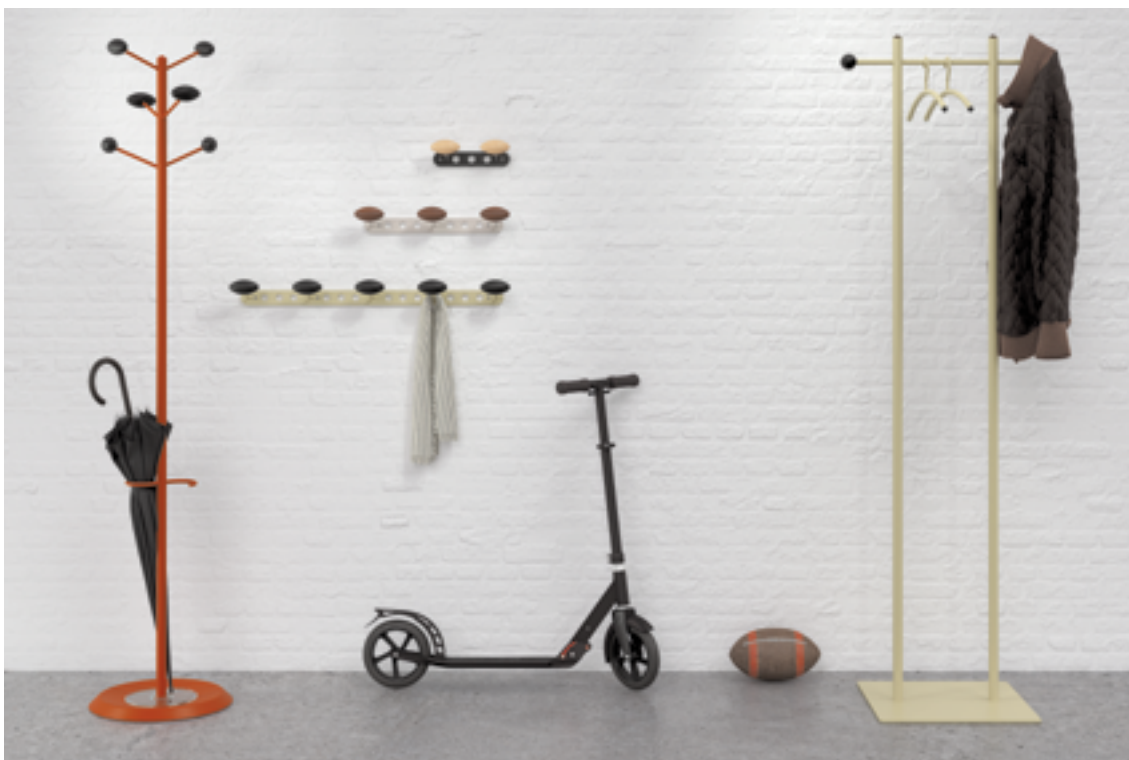

Portemanteaux ALOES

Patères murales et magnétiques

Support mural 1 patère

ALOES M1

L. 80 x H. 40 mm - non compatible avec les murs en plaques de plâtre



Support mural 2 patères

ALOES M2

L. 250 x H. 70 mm



Support mural 3 patères

ALOES M3

L. 420 x H. 70 mm

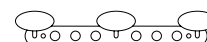

Support mural 5 patères

ALOES M5

L. 760 x H. 70 mm

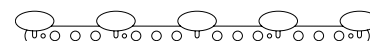

Patère magnétique

ALOES MA

L. 80 x H. 126 mm - Charge max. 9 kg



Acier thermolaqué

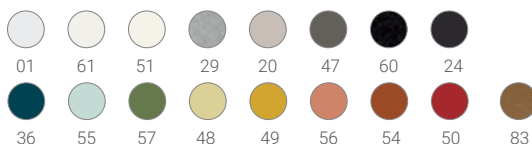

Support mural ou magnétique

Couleur ①

Bois

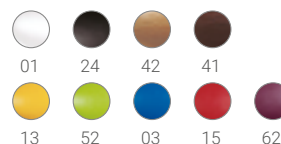

Patères

Couleur ②

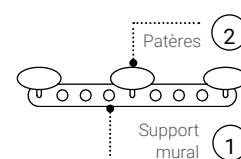

Portemanteaux 6 patères

Portemanteaux
Ø 360 x H. 1700 mm - mât monobloc

ALOES SPP MB

Portemanteaux avec porte-parapluie
Ø 360 x H. 1700 mm - mât monobloc

ALOES MB

Portemanteaux junior
Ø 360 x H. 1400 mm - mât monobloc

ALOES 140 6 SR

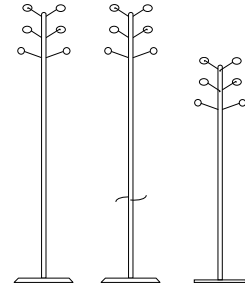

Porte-parapluie

Porte-parapluie
Ø 360 x H. 600 mm

ALOES 22

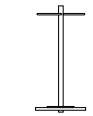

Portant et cintres

Portant
L. 550 x P. 400 x H. 1710 mm

ALOES PC

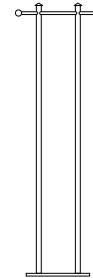

Cintre

PI CI S



Cintre magnétique

PI CI MA



Acier thermolaqué



Couleur ①

manade

Bois

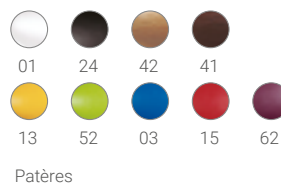

Couleur ②

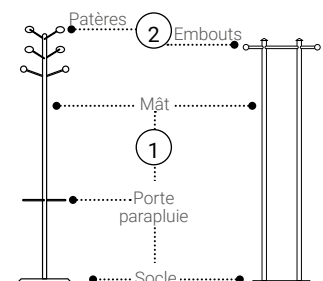

Design Jacques Rivet



Portemanteaux OLÉA

Patères murales et magnétiques

Support mural 1 patère

OLEA M1

Ø 60 mm - Non compatible avec les murs en plaques de plâtre



Support mural 2 patères

OLEA M2

L. 230 x H. 85 mm

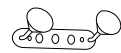

Support mural 3 patères

OLEA M3

L. 400 x H. 85 mm

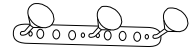

Support mural 5 patères

OLEA M5

L. 740 x H. 85 mm

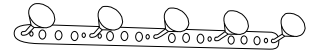

Patère magnétique

OLEA MA

L. 80 x H. 126 mm - Charge max. 9 Kg



Acier thermolaqué

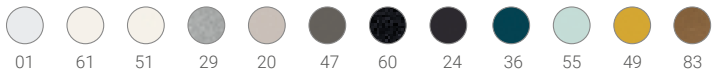

Support mural ou magnétique

Couleur ①

Bois



Patères

Couleur ②

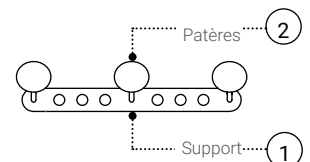

Portemanteaux

Portemanteaux 4 patères

OLEA 4

Ø 340 mm x H. 1565 mm - mât monobloc

Portemanteaux 4 patères avec porte-parapluie

OLEA 4 PP

Ø 340 mm x H. 1565 mm - mât monobloc

Portemanteaux 6 patères

OLEA 6

Ø 340 mm x H. 1720 mm - mât monobloc

Portemanteaux 6 patères avec porte-parapluie

OLEA 6 PP

Ø 340 mm x H. 1720 mm - mât monobloc

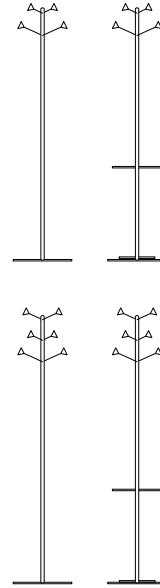

Acier thermolaqué

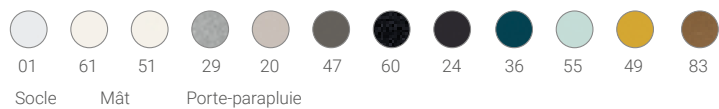

Socle Mât Porte-parapluie

Couleur ①

Bois

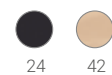

Patères

Couleur ②

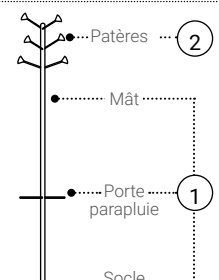

Design Emmanuel Gallina



Portemanteaux YIN

Portemanteaux

Disponible en bicolore, voir nuancier

Portemanteaux 5 patères avec porte-parapluie

YIN PP

Ø 340 x H. 1600 mm

Portemanteaux 5 patères

YIN

Ø 340 x H. 1600 mm

Portemanteaux 5 patères mât monobloc

YIN MB

Ø 340 x H. 1600 mm

Porte-parapluie

YIN 22

Ø 340 x H. 500 mm

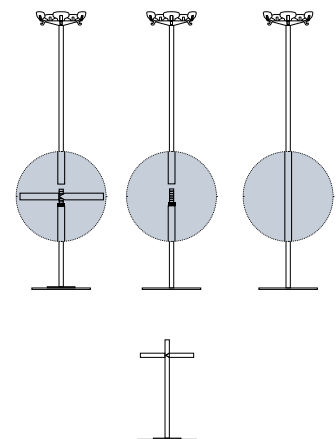

Acier thermolaqué

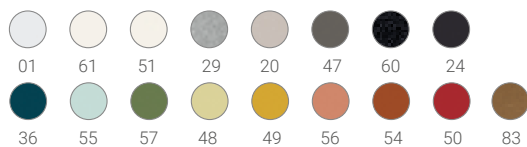

Mât

Socle Porte-parapluie Tête

Couleur ①

Couleur ②

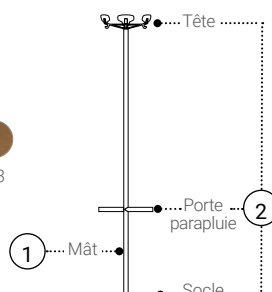

manade

Patères murales et magnétiques

unicolore

Support mural 1 patère

L. 93 x H. 60 mm

YIN M1



Support mural 2 patères

L. 273 x H. 60 mm

YIN M2



Support mural 3 patères

L. 452 x H. 60 mm

YIN M3

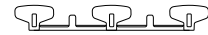

Support mural 5 patères

L. 813 x H. 60 mm

YIN M5



Patère magnétique

L. 93 x H. 129 mm

Charge max. 9 kg

YIN MA



Petite patère magnétique

L. 35 x H. 76 mm

Charge max. 4 kg

YIN MA PM



Patère pour sac (à fixer sous plan)

L. 35 x H. 76 mm

YIN PS



Acier thermolaqué

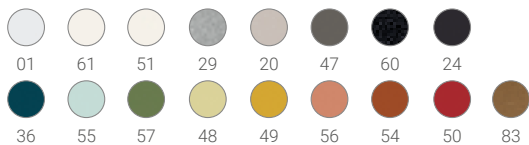

Portemanteaux

Disponible en tricolore, voir nuancier

Portemanteaux 6 patères avec porte-parapluie

Ø 385 x H. 1630 mm

KOBE PP

Portemanteaux 6 patères

Ø 385 x H. 1630 mm

KOBE

Portemanteaux 6 patères mât monobloc

Ø 385 x H. 1630 mm

KOBE MB

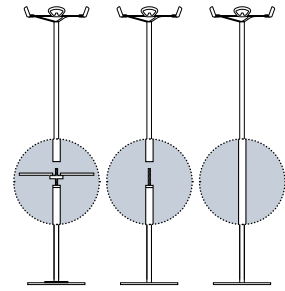

Acier thermolaqué

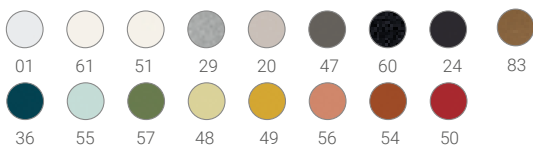

Mât

Couleur ①

Socle Porte-parapluie Tête

Couleur ②

ABS

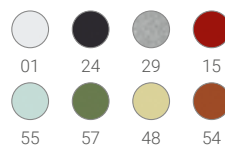

Patères

Couleur ③

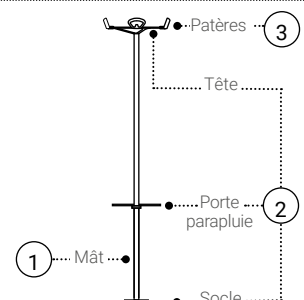



Portemanteaux KYOTO

Patères murales et magnétiques

Disponible en bicolore, voir nuancier. Structure patères murales : toujours noire (24).

Support mural 1 patère

K M1 24

L. 84 x H. 73 mm



Support mural 2 patères

K M2 24

L. 252 x H. 73 mm



Support mural 3 patères

K M3 24

L. 422 x H. 73 mm



Support mural 5 patères

K M5 24

L. 592 x H. 73 mm



Patère magnétique

K MA

L. 84 x H. 125 mm - Charge max. 9 kg



ABS et acier



24



24



01

Support mural

Support magnétique

Couleur ①

Couleur ①

ABS



01



24



29



15



55



57



48



54

Patères

Couleur ②

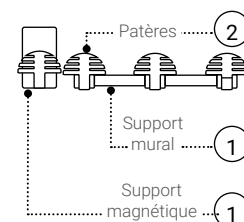

Portemanteaux

Disponible en bicolore, voir nuancier

Portemanteaux 6 patères

K

Ø 340 x H. 1600 mm

Portemanteaux 6 patères mât monobloc

K MB

Ø 340 x H. 1600 mm

Portemanteaux 6 patères avec porte-parapluie

K PP

Ø 340 x H. 1600 mm

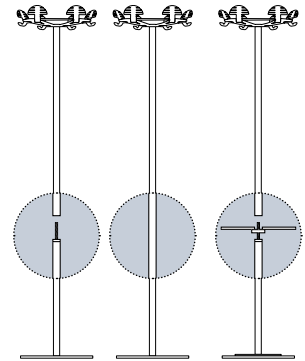

Acier thermolaqué

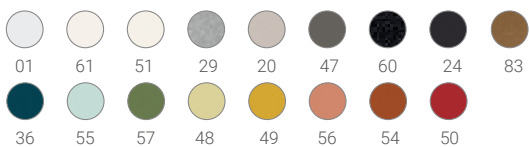

Socle Mât Porte-parapluie Tête

Couleur ①

manade

ABS

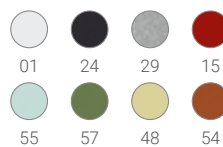

Patères

Couleur ②

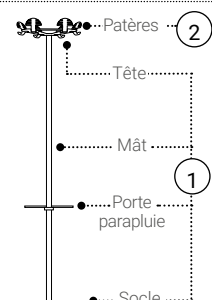



Vestiaire SHERPA

Vestiaire avec galerie

Vestiaire 100 cm

SH 100

L. 1155 x P. 615 x H. 1755 mm

Vestiaire 150 cm

SH 150

L. 1655 x P. 615 x H. 1755 mm

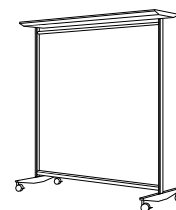

Vestiaire avec galerie et porte-bagage

Vestiaire 100 cm

SH 100 PB

L. 1155 x P. 615 x H. 1755 mm

Vestiaire 150 cm

SH 150 PB

L. 1655 x P. 615 x H. 1755 mm

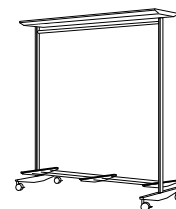

Vestiaire avec galerie, porte-bagage et porte-parapluie

Vestiaire 100 cm

SH 100 PB PP

L. 1155 x P. 615 x H. 1755 mm

Vestiaire 150 cm

SH 150 PB PP

L. 1655 x P. 615 x H. 1755 mm

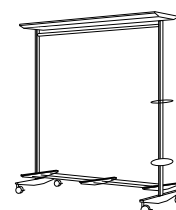

Cintres FILO

L. 440 mm

Cintre standard

FILO S G

Cintre antivol

FILO A G

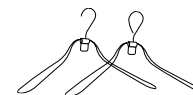

Acier thermolaqué

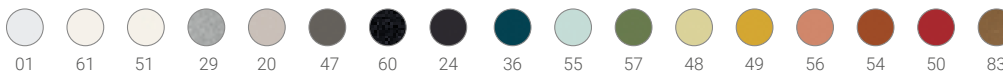

Design by BL119 pour Manganèse Editions



Vestiaire et cintres MONTPARNASSE

Vestiaire avec tablette inférieure
L. 620 x P. 350 x H. 1710 mm

MP V

Lot de 6 cintres
Capacité du vestiaire : 12 cintres.

MP C6 G

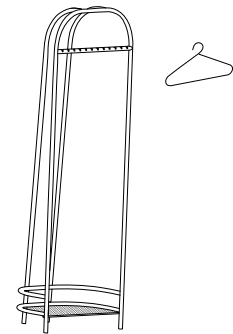

Acier thermolaqué

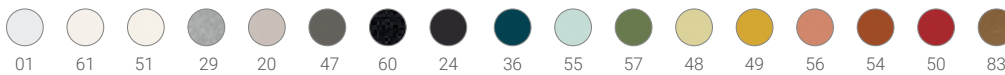



Vestiaires ARNAGE

Vestiaire sur pied

Vestiaire

ARNAGE PC P

L. 715 x H. 1720 mm

Vestiaire avec tablette

ARNAGE PC PT

L. 715 x H. 1835 mm

Option roulettes, ajouter derrière la référence : ... SR

H. + 47 mm - option montage usine

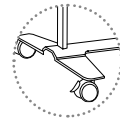
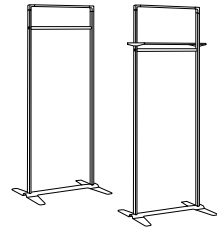

Vestiaire incliné adossé

Vestiaire 60 cm

ARNAGE PC 60 I

L. 1000 x H. 1820 mm

Vestiaire 100 cm

ARNAGE PC I

L. 1000 x H. 1820 mm

Vestiaire 100 cm avec tablette

ARNAGE PC IT

L. 1000 x H. 1820 mm

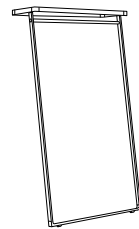

Vestiaire mural

ARNAGE PC M

L. 1000 x H. 1820 mm



Miroir mural

ARNAGE MI

L. 600 x H. 600 mm



Acier thermolaqué

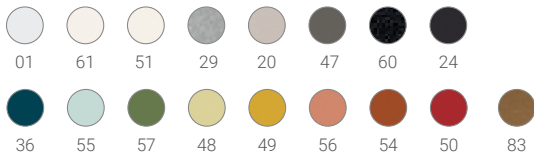

Tableaux ARNAGE

Tableau mural

Tableau horizontal magnétique en acier laqué *ARNAGE M*

L. 1200 x H. 900 mm

Tableau vertical magnétique en acier laqué *ARNAGE M1*

L. 645 x H. 990 mm

Tableau vertical en verre blanc magnétique * *ARNAGE M1 VB*

L. 645 x H. 990 mm



Tableau sur pied

L. 715 x H. 1835 mm

Tableau magnétique en acier laqué

ARNAGE P

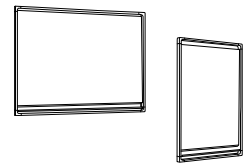
Tableau en verre blanc magnétique *

ARNAGE P VB

Option roulettes

+ *SR* derrière la réf.

H. + 47 mm - montage usine

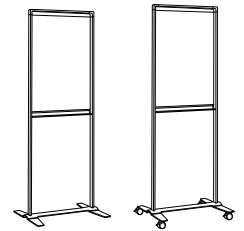

Paperboard

barette pour bloc papier (non fourni)

Paperboard en acier laqué sur roulettes

ARNAGE PP SR

L. 715 x H. 1902 mm

Paperboard en acier laqué chevalet

ARNAGE S

L. 690 x H. 1950 mm

Paperboard en acier laqué chevalet pliable

ARNAGE N

L. 690 x H. 2090 mm (plié : 1090 mm), fourni avec sac de transport

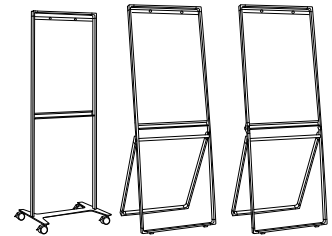

Présentoirs ARNAGE

Présentoir 4 tablettes

ARNAGE PR P

L. 715 x P. 550 x H. 1835 mm

Présentoir 4 tablettes sur roulettes

ARNAGE PR P SR

L. 715 x P. 550 x H. 1918 mm

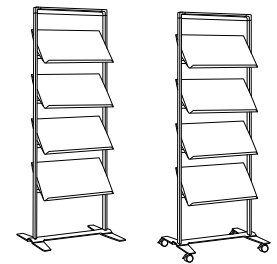

Tableaux d'affichage ARNAGE

L. 715 x P. 550 x H. 1835 mm / 1918 mm (roulettes)

Format d'affichage 600 x 800 mm

Affichage 1 face

Tableau sur pied

ARNAGE PA P1

Tableau sur roulettes

ARNAGE PA P1 SR

Affichage recto-verso

Tableau sur pied

ARNAGE PA P2

Tableau sur roulettes

ARNAGE PA P2 SR

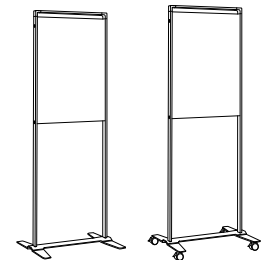

* nécessite l'utilisation d'aimants néodyme avec un grade de magnétisation N42 minimum

Acier thermolaqué

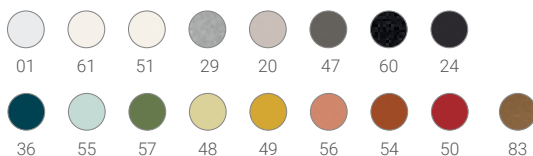

ÉTAGÈRES ARNAGE page 44

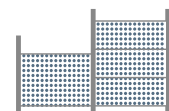

Design Jacques Rivet

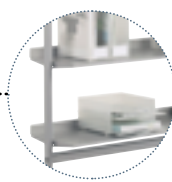

VOICI
Tablette
3 positions



VOILÀ
Simple ou
double face



Présentoirs VOICI

Gamme jusqu'à épuisement des stocks.

Présentoir 4 petites tablettes

L. 615 x P. 515 H. 1500 mm

VOICI 4 PV

Présentoir 4 petites tablettes sur roulettes

L. 615 x P. 515 x H. 1550 mm

VOICI 4 PR

Présentoir 4 grandes tablettes

L. 1115 x P. 515 x H. 1500 mm

VOICI 4 GV

Présentoir 4 grandes tablettes sur roulettes

L. 1115 x P. 515 x H. 1550 mm

VOICI 4 GR

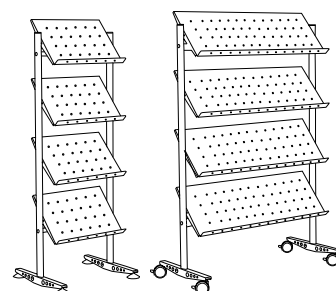

Présentoirs VOILA

Gamme jusqu'à épuisement des stocks.

Présentoir 4 petites tablettes

L. 440 x P. 360 H. 1570 mm

VOILA 4 PV

Présentoir 4 grandes tablettes

L. 560 x P. 530 x H. 1570 mm

VOILA 4 GV

Présentoir 4 grandes tablettes sur roulettes

L. 560 x P. 530 x H. 1640 mm

VOILA 4 GR

Présentoir 8 petites tablettes

L. 440 x P. 660 H. 1570 mm

VOILA 8 PV

Présentoir 8 grandes tablettes

L. 580 x P. 700 x H. 1570 mm

VOILA 8 GV

Présentoir 8 grandes tablettes sur roulettes

L. 580 x P. 700 x H. 1640 mm

VOILA 8 GR

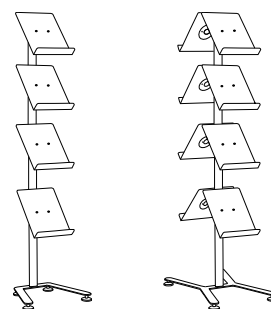

Acier thermolaqué

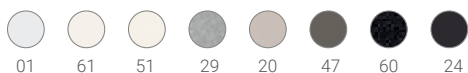

01 61 51 29 20 47 60 24



Cendriers d'extérieur VESUVIO

Cendrier avec socle standard

L. 305 x P. 250 H. 1125 mm

VE S

Cendrier avec socle rond

Ø 400 x H. 1125 mm

VE SR

Cendrier avec fixation au sol

L. 250 x P. 196 x H. 1125 mm

VE F

Cendrier mural

L. 250 x P. 110 x H. 740 mm

VE M

Plue-value tête chromée (08), jusqu'à épuisement des stocks

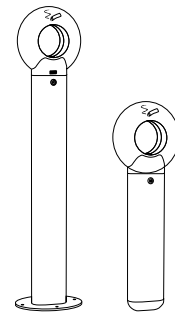

Acier thermolaqué

Corps



Tête



Indiquer dans l'ordre la couleur du corps puis de la tête.

Nuancier

(A) tissu Atlantic

100 % polyester

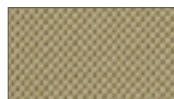

Ficelle AC01
61078



Ombre AC02
61163



Zinc AC03
60011



Fusain AC04
60025



Matcha AC09
68165



Orage AC05
67043



Maya AC06
66063



Prusse AC07
66064



Mineral AC08
60143



Ocre AC10
62057



Nordique AC11
67030



Basalte AC12
60999



Jaspe AC13
64092



Fauve AC14
63057



Champagne AC15
61166

(A) tissu Roccia

100 % polyester



Alpaga RC01
1502



Amarante RC02
4502



Kilim RC03
5504

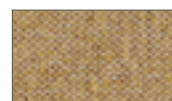

Jute RC04
3506



Liberty RC05
6508



Denim RC06
6502



Madras RC07
3508



Loden RC08
7504



Métis RC09
8501



Chambray RC10
8030

(A) tissu Tonal

99%
Polyester recyclé 1 % Polyester



Rubis TN01
64209

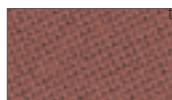

Poudre TN02
64210



Cobalte TN03
66186



Brume TN04
66184



Encre TN05
60999



Sauge TN06
67089



Sapin TN07
68206



Quinoa TN08
61179



Ananas TN09
62057



Nuage TN10
60123

(A), (B) & (C) correspondent aux catégories de prix des tissus

B) tissu Step, Step Melange

100 % polyester



Glaise S01
Step 60090



Cendre SM02
Step melange 61149



Galet S02
Step 61149



Granit SM04
Step melange 61104



Béton S03
Step 60091

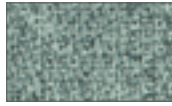

Absinthe SM09
Step melange 68118



Vert d'eau S09
Step 68118



Bleu Batik S10
Step 67072

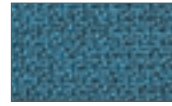

Bleu givré SM10
Step melange 67072



Bergamote SM08
Step melange 68162



Rouge Porto SM14
Step melange 64179



Saumon S12
Step 64178



Grenat SM20
Step melange 61151



Lichen SM21
Step melange 68165



Olive S16
Step 68165



Saphir S15
Step 66019



Savora S05
Step 62057



Cumin SM05
Step melange 62057

C) Tissu Main Line Flax



70% laine



30% lin



Santorin ML22
MLF22



Berlin ML36
MLF36



Pin ML09
MLF09



Canopé ML29
MLF29

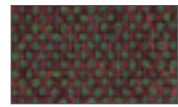

Figue ML39
MLF39



Curry ML17
MLF17



Citrus ML07
MLF07



Sésame ML08
MLF 08

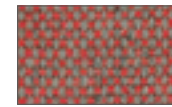

Goji ML03
MLF03



Faucon ML16
MLF16

Feutre



PET

50 % PET



NEW



Charbon F10



Châtaigne F03



Albâtre F13



Dragée F05



Abysses F08



Mousse F18



Ambre F15

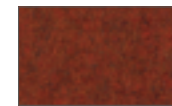

Vermillon F19

(A), (B) et (C) correspondent aux catégories de prix des tissus

Thermolaquage



Blanc 01	Blanc 61 RAL 9016	Blanc 51 RAL 9010	Aluminium 29	Chocolat 07 RAL 8014
Sable 20	Argile 47	Noir 24 RAL 9005	Noir texturé 60 RAL 9005	Bronze 83
Mastic 48 RAL 1000	Vert de gris 55	Vert botanique 57 RAL 6011	Bleu pétrole 36 RAL 5020	
Moutarde 49 RAL 1005	Terra cotta 54 RAL 8004	Coquelicot 50 RAL 3013	Rose antique 56 RAL 3012	
Jaune 13 RAL 1033	Bleu 14 RAL 5002	Vert 33 RAL 6029	Rouge 15 RAL 3000	

Plastique Opaque



Blanc 01	Aluminium 29	Argile 47	Noir 24	Sable 20
Mastic 48	Vert de gris 55	Vert botanique 57	Terra cotta 54	
Jaune 13	Bleu 14	Vert 33	Rouge 15	

Plastique Translucide



Transparent 73	Fumée 71	Pamplemousse 70	Aigue marine 72

Plastique vinyle Abats-jour brillant COSYLITE

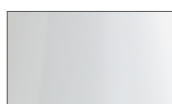

Blanc BR 01



Rouge BR 15



Bordeaux BR 04



Orange BR 06



Bleu BR 03



Vert BR 05

Plastique vinyle Abats-jour mat COSYLITE

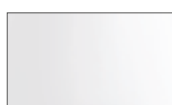

Blanc MA 01

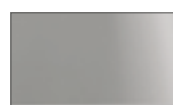

Gris clair MA 25



Jaune MA 13



Orange MA 06



Iroise MA 32



Rouge MA 15



Bordeaux MA 04

Tissu sur pvc Abats-jour MELODY

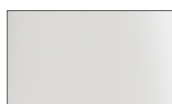

Blanc 01

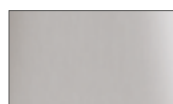

Gris clair 25



Gris foncé 26



Noir 24



Figue 62



Kiwi 52



Cerise 15



Papaye 06

Bois Embouts et patères

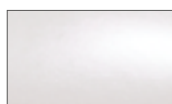

Blanc 01



Wengé 41



Hêtre 42

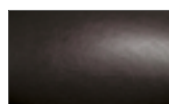

Noir 24



Rouge 15



Jaune 13



Vert 52



Bleu 03



Purple 62

Index



Addenda	18	New Port	50
Aloès	110	New Port Covid	42
Arnage étagères.....	44	New Wave	53
Arnage tableaux et présentoirs.....	123	Oasis Clip	30
Arnage vestiaires	122	Oasis Flex.....	29
Arthéo	60	Oasis fold	28
Axiane	58	Oasis Stand.....	28
Basket	47	Oasis Wood.....	26
Butterfly	25	Oléa	112
Canopée	14	Pale.....	24
Cartoon.....	64	Perfo.....	59
Corolle.....	61	Pick'up	65
Cosylite	96	Plug & Play Duo.....	79
Dualis	57	Plug & Work	85
Dup	54	Relax.....	89
Eclipse.....	8	Roller	89
Eden	91	Scoop.....	94
Escale.....	7	Sherpa.....	120
Filo.....	120	Sherwood.....	108
Galance.....	61	Silhouette	102
Intens	100	Solus	95
Ipn.....	15	Sum	56
Isola.....	36	Sup lcd	86
Karavan.....	105	Sup phone, Sup tab	87
Kobé.....	116	Sup uc.....	88
Kyoto	118	Surf	55
Loola	92	Swell.....	16
Lotus	106	Tribu	63
Madison.....	32	Vesuvio	125
Manade.....	61	Voici & Voilà	124
Melody	98	Windo.....	24
Montparnasse.....	121	Yin.....	114
Moove	82	YouMe.....	48

Réglementation sur l'étiquetage énergétique des luminaires

Depuis le 1^{er} septembre 2021, à la suite du remaniement de l'étiquetage énergétique de l'Union Européenne pour les sources lumineuses (règlement 2019/2015 de l'UE en remplacement du règlement UE 874/2012), les nouvelles étiquettes utilisent une échelle allant de A (les produits les plus efficaces) à G (les produits les moins efficaces). En raison de l'amélioration constante de leur efficacité énergétique, la plupart des produits étaient passés à la classe A+ ou A++ sur l'étiquette d'origine. Un remaniement a donc été effectué afin que le consommateur puisse plus facilement repérer les produits les plus efficaces sur le marché. Les étiquettes fournissent des informations sur :

la classe d'efficacité énergétique

Elle est déterminée sur la base de l'efficacité lumineuse de la source exprimée en lumen (puissance lumineuse) par Watt consommé

	210 ≤ efficacité lumineuse
	185 ≤ efficacité lumineuse < 210
	160 ≤ efficacité lumineuse < 185
	135 ≤ efficacité lumineuse < 160
	110 ≤ efficacité lumineuse < 135
	85 ≤ efficacité lumineuse < 110
	efficacité lumineuse < 85

la consommation d'énergie en Kw / 1000 h

Dans le précédent règlement, la classe d'efficacité énergétique était déterminée par la consommation d'énergie en Kw /1000 h.

La nouvelle échelle, plus stricte, est conçue de manière à ce que dans un premier temps, très peu de produits soient en mesure d'obtenir les notes «A» ou «B», laissant une marge de progression pour que des produits plus performants arrivent peu à peu sur le marché.

Images 3D et illustrations non contractuelles. Dans le but d'améliorer constamment ses fabrications, MANADE se réserve le droit d'apporter, sans préavis, des modifications aux modèles du présent document.
Images : Michel Lacroix (Archimi.com) / Yanosh HRDY (HYH Créations) / MJA Photo (37) / La boîte à Lumière (75).
01/2023 - YY0 0505 50 cat

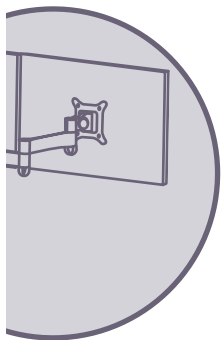
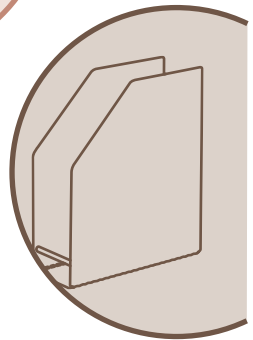
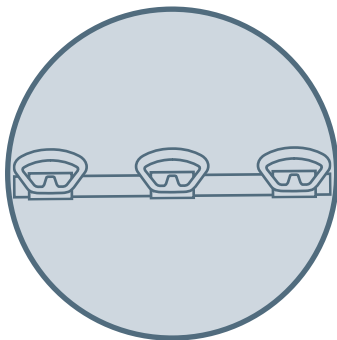
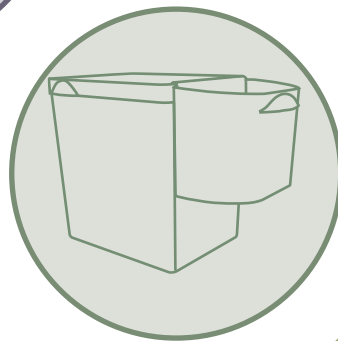
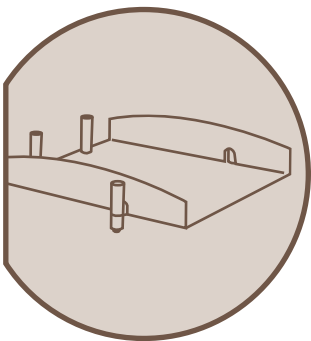
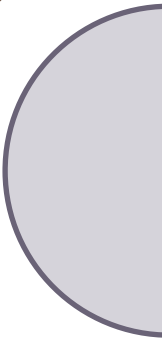
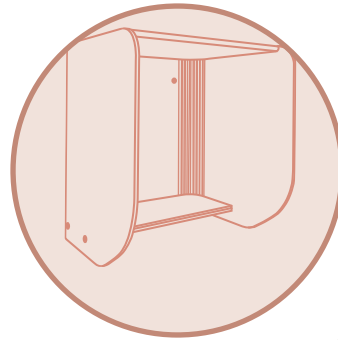
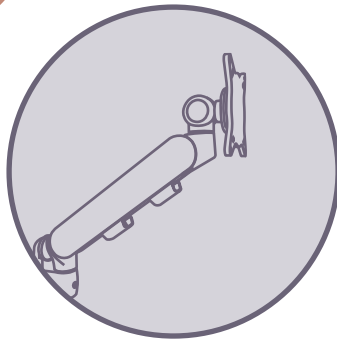
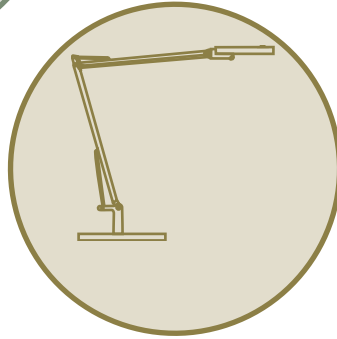
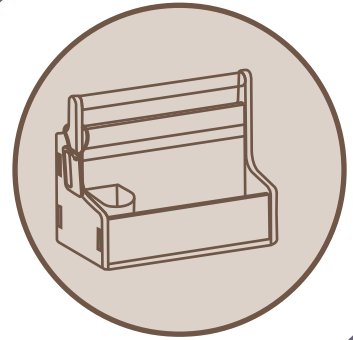
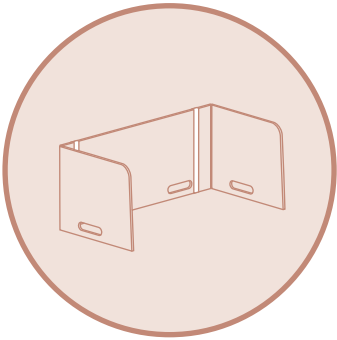
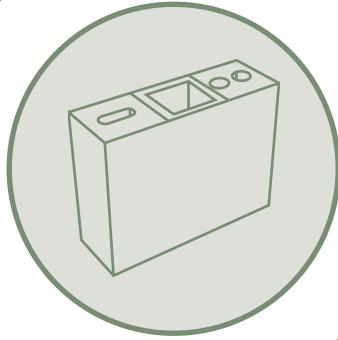
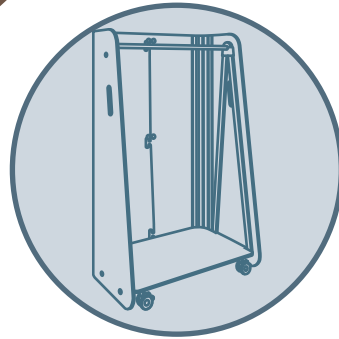
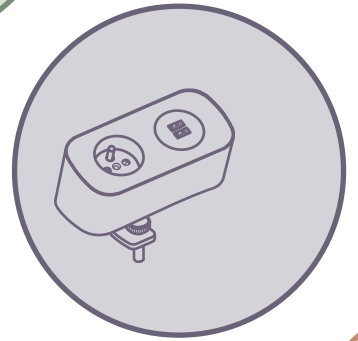
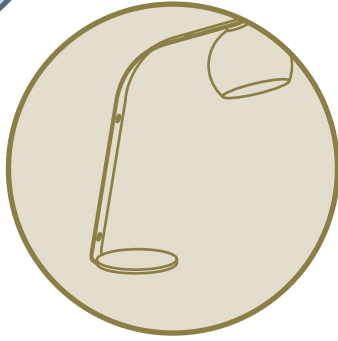
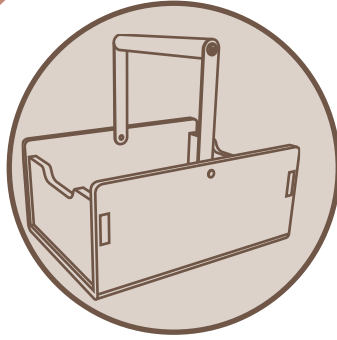
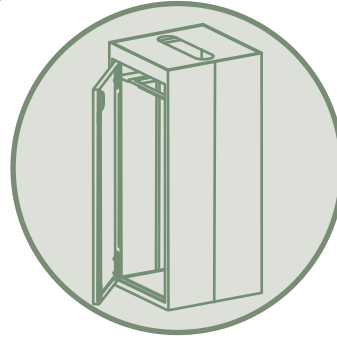
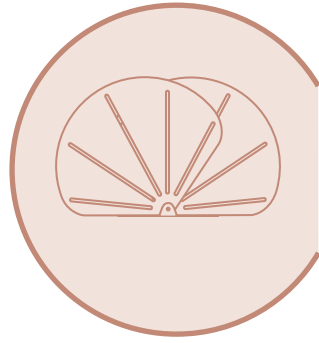
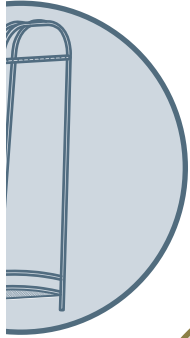
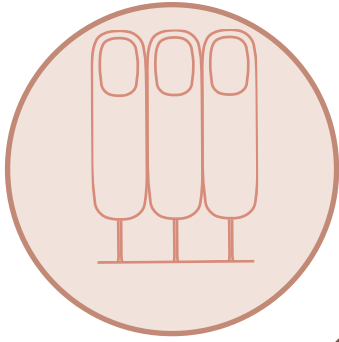
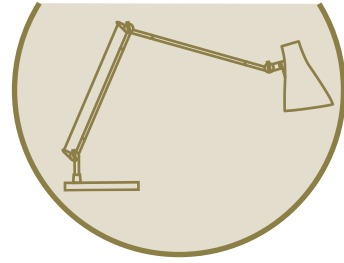
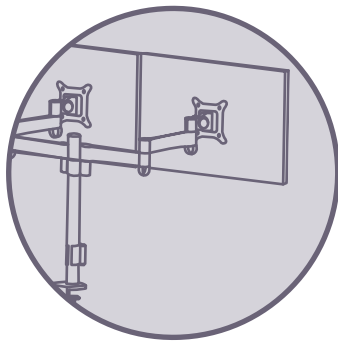
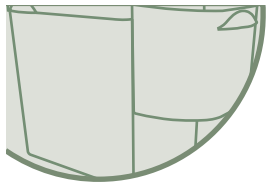

www.manade.com

Manade
Tel: 01 4050 1111
manade@manade.com

Pol.Ind. Les Guixeres
Plàstic, 14
08915 Badalona
+34 933 950 905
unnom.es